



## TYPY STOISK

## NIESTANDARDOWA EKSPOZYCJA?

NAPISZ DO NAS!



OTWARTE DWUSTRONNE  
(L-SHAPE)



OTWARTE JEDNOSTRONNIE  
(U-SHAPE)



OTWARTE Z TRZECH STRON  
(SEMI ISLAND)



OTWARTE Z CZTERECH STRON  
(ISLAND)



## LEGENDA



CUSTOMOWE STOISKA  
Nie znalazłeś rozwiązania dla siebie?

Napisz do nas !



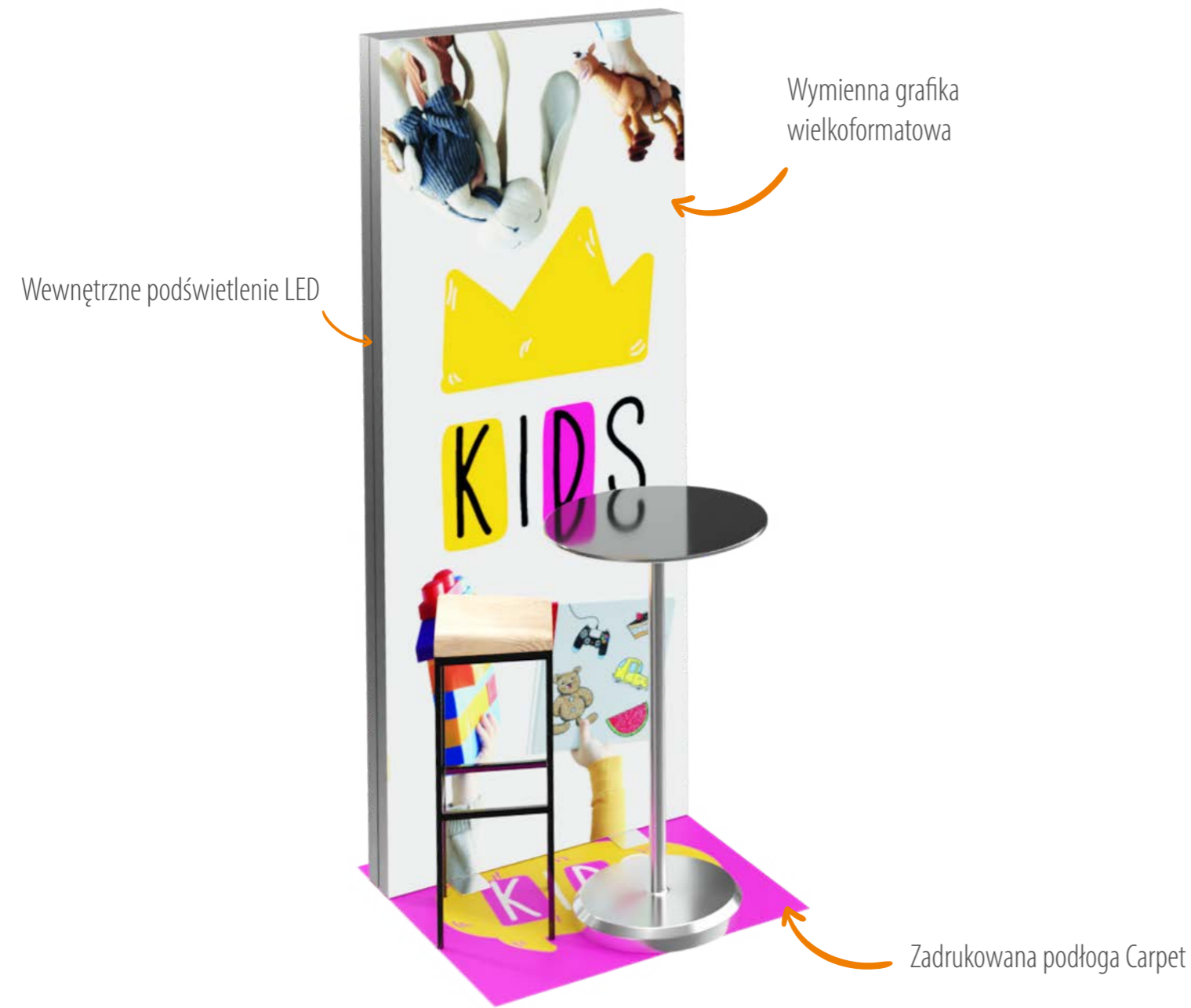

# STOISKO PROMOCYJNE



# 1x1 SEMI ISLAND



-  **Układ ścian: SEMI ISLAND**
-  **Łatwy transport**
-  **Szybki montaż**

Stoisko promocyjne 1x1 SEMI ISLAND to zestaw złożony z aluminiowych profili, przeznaczonych do samodzielnego montażu oraz wykładziny z dowolnym nadrukiem. Dzięki niewielkim rozmiarom, spakowane elementy stoiska mogą być transportowane samochodem. Znakomite rozwiązanie na wszelkiego typu promocjach czy degustacjach w przestrzeniach handlowych. Wszystkie niezbędne elementy montażowe wraz z instrukcją są dołączone do zestawu.



## INFORMACJE



Stoisko promocyjne [cm]  
100x100x250  
Łączna waga [kg]  
13

Szczegóły:

**Wymiary opakowań [cm]**  
1x[255x20x15] + 1x[105x25x25]



## Stoisko bez wyposażenia

ścianka modułowa	1 szt.
wymienna tkanina z nadrukiem	1 szt.
wykładzina z nadrukiem	1 szt.

**2 063 pln/netto**



## DODATKOWE WYPOSAŻENIE

Zapytaj doradcę o stoliki, lamy, krzesła, stojaki na ulotki, przedłużacze czy dodatkowe oświetlenie. Oferujemy także szereg akcesoriów - kubki reklamowe, flagi, rollupy, standy, displaye i wiele więcej.



Napisz do nas – jesteśmy do Twojej dyspozycji!

# STOISKO PROMOCYJNE

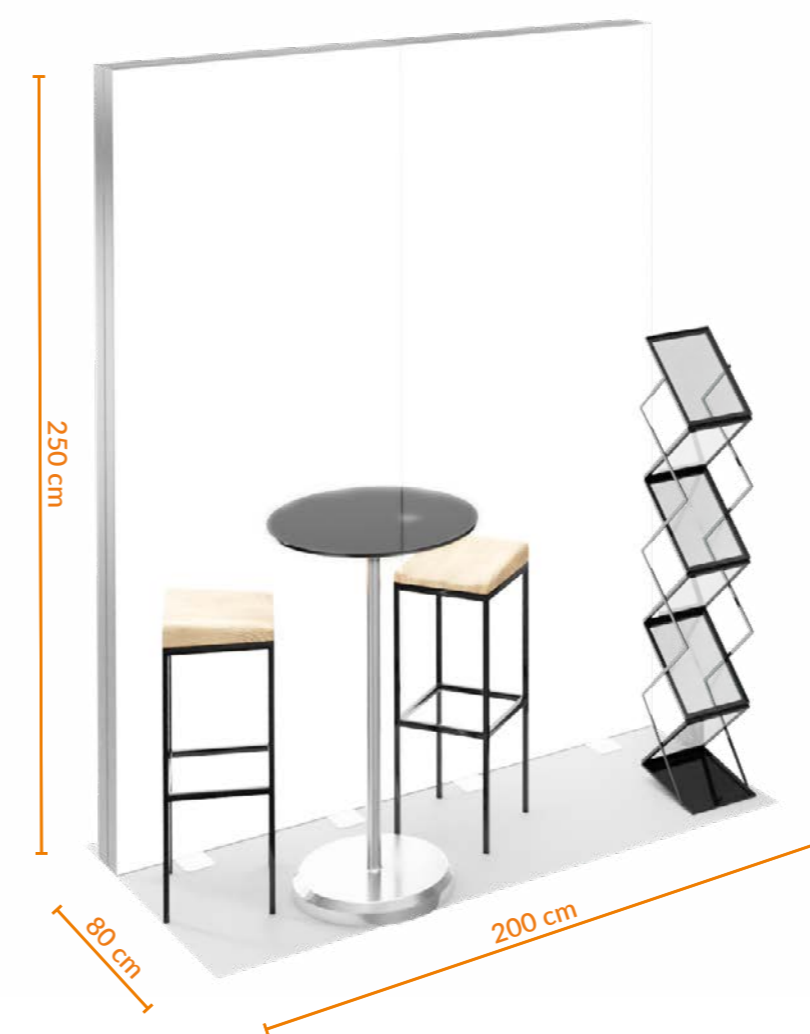

# 1x2 SEMI ISLAND



-  **Układ ścian: SEMI ISLAND**
-  **Łatwy transport**
-  **Szybki montaż**

Stoisko promocyjne 1x2 SEMI ISLAND to zestaw złożony z aluminiowych profili, przeznaczonych do samodzielnego montażu oraz wykładziny z dowolnym nadrukiem. Stoisko ma niewielkie rozmiary i jest proste w budowie, a jednocześnie pomieści dwa krzesła, stolik oraz ulotkownik. Wszystkie niezbędne elementy montażowe oraz instrukcja są dołączone do zestawu.



## INFORMACJE



Stoisko promocyjne [cm]  
100x200x250  
Łączna waga [kg]  
26

### Szczegóły:

Wymiary opakowań [cm]  
2x[255x20x15] + 1x[105x25x25]



## Stoisko bez wyposażenia

ścianka modułowa	2 szt.
wymienna tkanina z nadrukiem	1 szt.
wykładzina z nadrukiem	1 szt.

 **4 126 pln/netto**



## DODATKOWE WYPOSAŻENIE

Zapytaj doradcę o stoliki, lamy, krzesła, stojaki na ulotki, przedłużacze czy dodatkowe oświetlenie. Oferujemy także szereg akcesoriów - kubki reklamowe, flagi, rollupy, standy, displaye i wiele więcej.

Napisz do nas – jesteśmy do Twojej dyspozycji!

# STOISKO PROMOCYJNE

Wymienna grafika wielkoformatowa

Wewnętrzne podświetlenie LED



Zadrukowana podłoga Carpet

# 1x3 SEMI ISLAND

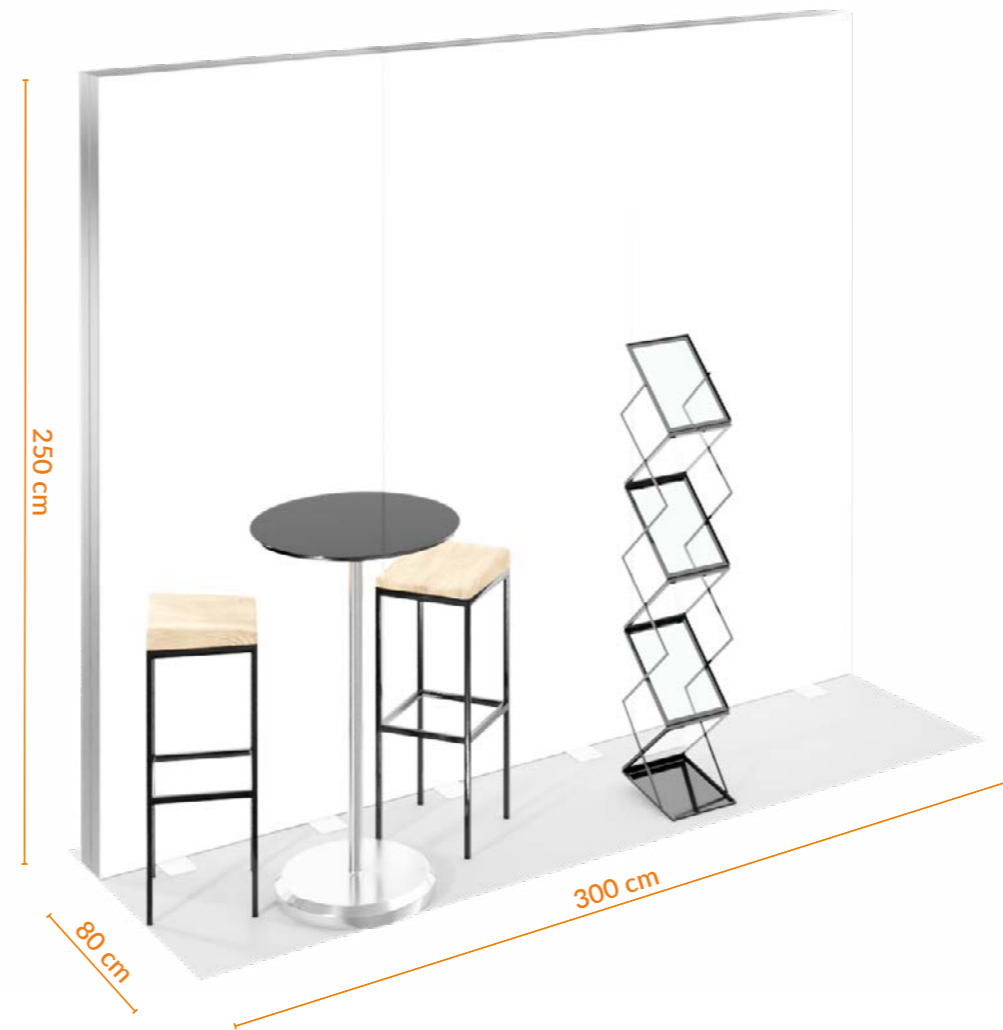

 **Układ ścian: SEMI ISLAND**

 **Łatwy transport**

 **Szybki montaż**

Stoisko promocyjne 1x3 SEMI ISLAND to zestaw złożony z aluminiowych profili, przeznaczonych do samodzielnego montażu oraz wykładziny z dowolnym nadrukiem. Ściana w rozmiarze 3 x 2,5m z podświetleniem led, pozwala na ekspozycję dużej grafiki. Dzięki niewielkim rozmiarom, spakowane elementy stoiska mogą być transportowane samochodem. Wszystkie niezbędne elementy montażowe wraz z instrukcją są dołączone do zestawu.



INFORMACJE

Stoisko promocyjne [cm]  
100x300x250  
Łączna waga [kg]  
39



Szczegóły:

Wymiary opakowań [cm]  
3x[255x20x15] + 1x[105x25x25]



Stoisko bez wyposażenia

ścianka modułowa	3 szt.
wymienna tkanina z nadrukiem	1 szt.
wykładzina z nadrukiem	1 szt.

 **6 189 pln/netto**



## DODATKOWE WYPOSAŻENIE

Zapytaj doradcę o stoliki, lamy, krzesła, stojaki na ulotki, przedłużacze czy dodatkowe oświetlenie. Oferujemy także szereg akcesoriów - kubki reklamowe, flagi, rollupy, standy, displaye i wiele więcej.

Napisz do nas – jesteśmy do Twojej dyspozycji!

# STOISKO PROMOCYJNE

Wymienna grafika wielkoformatowa



Wewnętrzne podświetlenie LED



Zadrukowana podłoga Carpet

# 1x4 SEMI ISLAND



-  **Układ ścian: SEMI ISLAND**
-  **Łatwy transport**
-  **Szybki montaż**

Stoisko promocyjne 1x4 SEMI ISLAND to zestaw złożony z lekkiej aluminiowej konstrukcji, przeznaczonej do samodzielnego montażu oraz wykładziny z dowolnym nadrukiem. Niemal cztery metry kwadratowe podłogi pozwolą na swobodne rozmieszczenie wyposażenia w tym dwóch miejsc do rozmów. Dzięki niewielkim rozmiarom, spakowane elementy stoiska mogą być transportowane samochodem. Wszystkie niezbędne elementy montażowe wraz z instrukcją są dołączone do zestawu.

## INFORMACJE

Stoisko promocyjne [cm]  
100x400x250  
Łączna waga [kg]  
52



Szczegóły:  
Wymiary opakowań [cm]  
4x[255x20x15] + 1x[105x25x25]

## Stoisko bez wyposażenia

ścianka modułowa	4 szt.
wymienna tkanina z nadrukiem	1 szt.
wykładzina z nadrukiem	1 szt.

**8 202 pln/netto**



## DODATKOWE WYPOSAŻENIE

Zapytaj doradcę o stoliki, lamy, krzesła, stojaki na ulotki, przedłużacze czy dodatkowe oświetlenie. Oferujemy także szereg akcesoriów - kubki reklamowe, flagi, rollupy, standy, displaye i wiele więcej.

Napisz do nas – jesteśmy do Twojej dyspozycji!



## Zastosowanie:

Wyspy w galeriach  
Konferencje biznesowe  
Promocje w supermarketach  
Stoiska targowe



# STOISKO PROMOCYJNE

# 2x1 L-SHAPE ZEN



Wewnętrzne podświetlenie LED

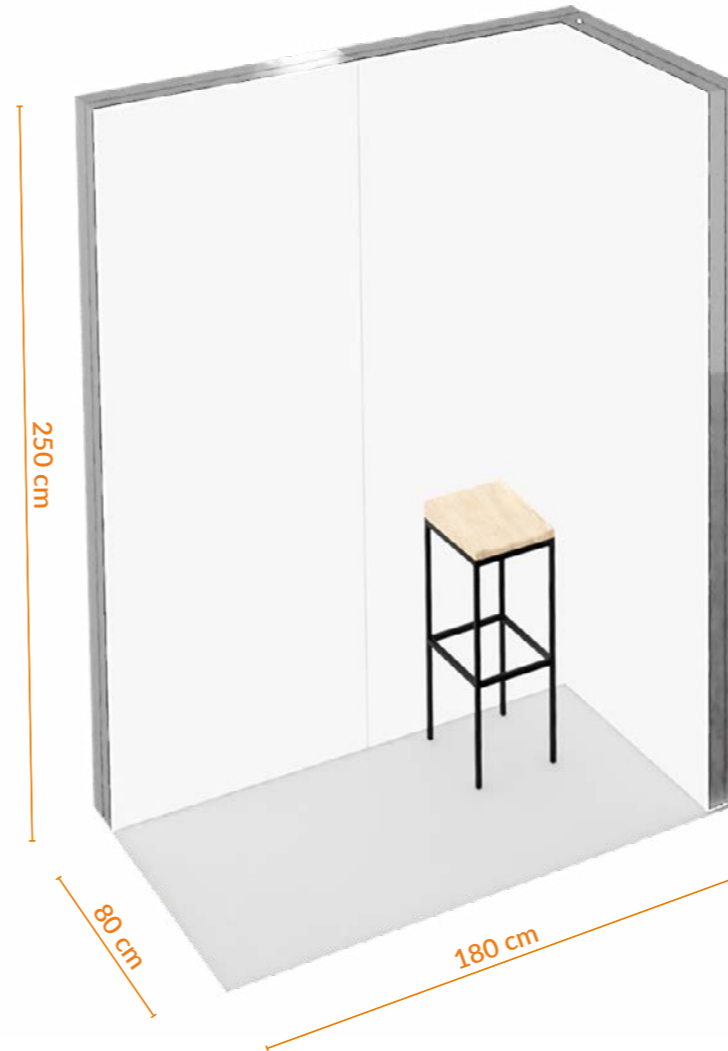

Wymienna grafika wielkoformatowa

Zadrukowana podłoga Carpet



-  **Układ ścian: L-SHAPE**
-  **Łatwy transport**
-  **Szybki montaż**

Stoisko promocyjne 2x1 L-SHAPE ZEN to zestaw złożony z aluminiowych profili, przeznaczonych do samodzielnego montażu oraz wykładziny z dowolnym nadrukiem. Ramy w kształcie litery L tworzą dwie ścianki z podświetlaną grafiką. Konstrukcja doskonale sprawdzi się jako niewielka wyspa w przestrzeniach handlowych. Dzięki niewielkim rozmiarom, spakowane elementy stoiska mogą być transportowane samochodem. Wszystkie niezbędne elementy montażowe wraz z instrukcją są dołączone do zestawu.

## INFORMACJE

Stoisko promocyjne [cm]  
200x100x250  
Łączna waga [kg]  
38



Szczegóły:  
Wymiary opakowań [cm]  
3x[255x20x15] + 1x[105x25x25]

## Stoisko bez wyposażenia

ścianka modułowa	3 szt.
wymienna tkanina z nadrukiem	2 szt.
wykładzina z nadrukiem	1 szt.

6 171 pln/netto



## DODATKOWE WYPOSAŻENIE

Zapytaj doradcę o stoliki, lamy, krzesła, stojaki na ulotki, przedłużacze czy dodatkowe oświetlenie. Oferujemy także szereg akcesoriów - kubki reklamowe, flagi, rollupy, standy, displaye i wiele więcej.

Napisz do nas – jesteśmy do Twojej dyspozycji!



# STOISKO PROMOCYJNE

Oświetlenie LED

Wymienna grafika wielkoformatowa

Lada dostępna także z podświetleniem – zapytaj swojego doradcy

Zadrukowana podłoga Carpet



# 2x2 L-SHAPE

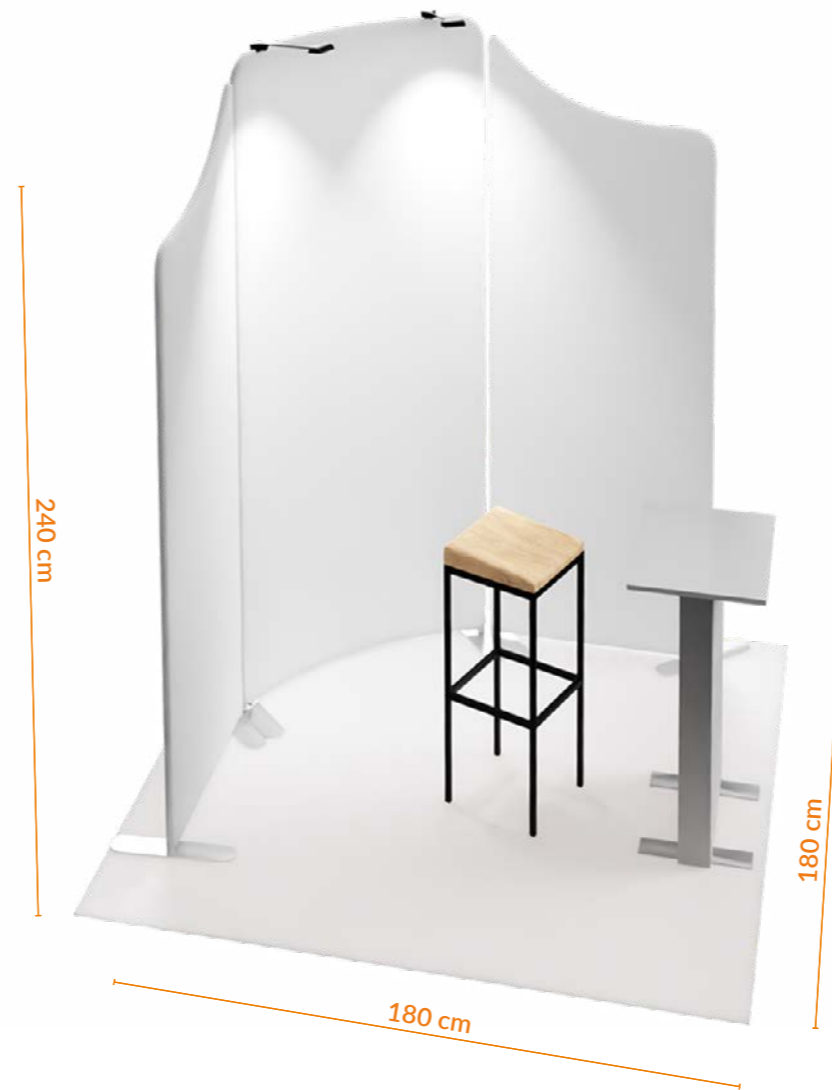

- Układ ścian: L-SHAPE**
- Łatwy transport**
- Szybki montaż**

Stoisko promocyjne 2x2 L-SHAPE to zestaw złożony z lekkiej aluminiowej konstrukcji, łączonej za pomocą mocnych magnesów. W zestawie znajduje się wykładzina z dowolnym nadrukiem. Konstrukcja jest składana i mieści się w dedykowanej torbie, co znacząco ułatwia transport. Wszystkie niezbędne elementy montażowe wraz z instrukcją są dołączone do zestawu.

## INFORMACJE



Stoisko promocyjne [cm]  
200x200x240  
Łączna waga [kg]  
20

Szczegóły:  
Wymiary opakowań [cm]  
3x[25x103x13] + 1x[105x25x25]

## Stoisko bez wyposażenia

ścianka modułowa	3 szt.
wymienna tkanina z nadrukiem	3 szt.
wykładzina z nadrukiem	1 szt.

**4 650 pln/netto**

## DODATKOWE WYPOSAŻENIE

Zapytaj doradcy o stoliki, lamy, krzesła, stojaki na ulotki, przedłużacze czy dodatkowe oświetlenie. Oferujemy także szereg akcesoriów - kubki reklamowe, flagi, rollupy, standy, displaye i wiele więcej.

Napisz do nas – jesteśmy do Twojej dyspozycji!

## STOISKO PROMOCYJNE



## 2x2 SEMI ISLAND

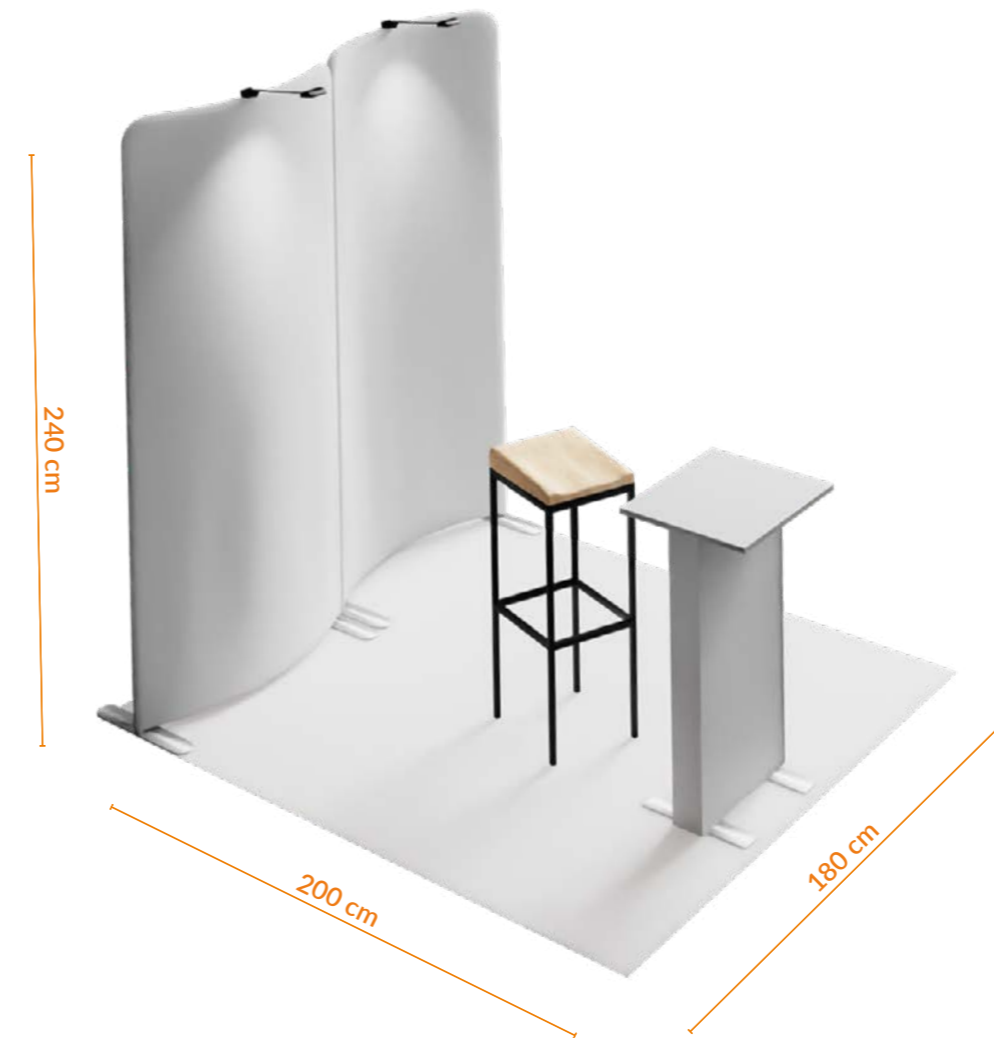

- Układ ścian: SEMI ISLAND**
- Łatwy transport**
- Szybki montaż**

Stoisko promocyjne 2x2 SEMI ISLAND to zestaw złożony z lekkiej aluminiowej konstrukcji, łączonej za pomocą mocnych magnesów. W zestawie znajduje się wykładzina z dowolnym nadrukiem. Dwie stabilne, oświetlane ścianki znakomicie wyeksponują grafikę. Konstrukcja jest składana i mieści się w dedykowanej torbie, co znacząco ułatwia transport. Wszystkie niezbędne elementy montażowe wraz z instrukcją są dołączone do zestawu.

### INFORMACJE

Stoisko promocyjne [cm]  
200x200x240  
Łączna waga [kg]  
20



Szczegóły:  
Wymiary opakowań [cm]  
2x[25x103x13] + 1x[105x25x25]

### Stoisko bez wyposażenia

ścianka modułowa	2 szt.
wymienna tkanina z nadrukiem	2 szt.
wykładzina z nadrukiem	1 szt.

**3 300 pln/netto**

### DODATKOWE WYPOSAŻENIE

#### DODATKOWE WYPOSAŻENIE

Zapytaj doradcę o stoliki, lamy, krzesła, stojaki na ulotki, przedłużacze czy dodatkowe oświetlenie. Oferujemy także szereg akcesoriów - kubki reklamowe, flagi, rollupy, standy, displaye i wiele więcej.

Napisz do nas – jesteśmy do Twojej dyspozycji!

# STOISKO PROMOCYJNE

Wewnętrzne podświetlenie LED



Wymienna grafika wielkoformatowa

Zadrukowana podłoga Carpet

# 2x2 L-SHAPE ZEN

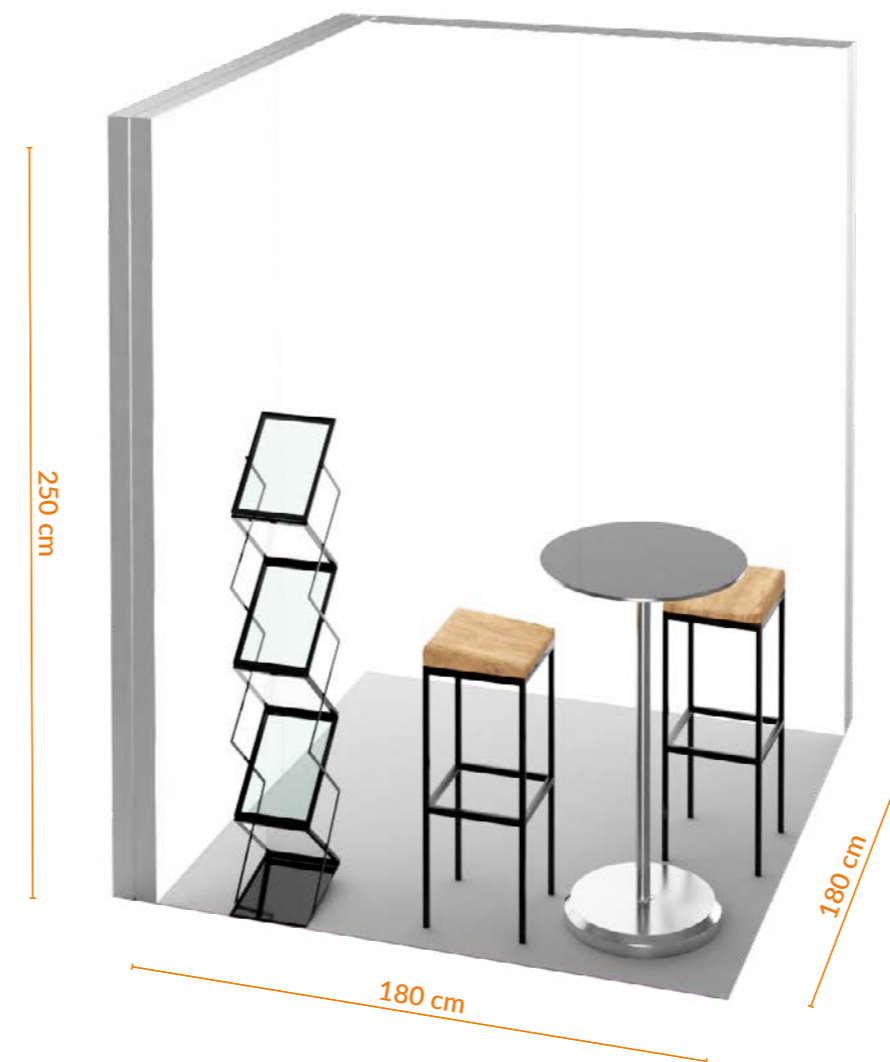

**Układ ścian: L-SHAPE**

**Łatwy transport**

**Szybki montaż**

Stoisko promocyjne 2x2 L-SHAPE ZEN to zestaw złożony z aluminiowych profili, przeznaczonych do samodzielnego montażu oraz wykładziny z dowolnym nadrukiem. Dwie, podświetlane ściany w kształcie litery "L" pozwalają stworzyć komfortową przestrzeń do rozmów z klientami. Dzięki niewielkim rozmiarom, spakowane elementy stoiska mogą być transportowane samochodem. Wszystkie niezbędne elementy montażowe wraz z instrukcją są dołączone do zestawu.

## INFORMACJE



Stoisko promocyjne [cm]  
200x200x250  
Łączna waga [kg]  
52

Szczegóły:  
Wymiary opakowań [cm]  
4x[255x20x15] + 1x[105x25x25]

## Stoisko bez wyposażenia

ścianka modułowa	4 szt.
wymienna tkanina z nadrukiem	2 szt.
wykładzina z nadrukiem	1 szt.

**8 252 pln/netto**



## DODATKOWE WYPOSAŻENIE

Zapytaj doradcę o stoliki, lamy, krzesła, stojaki na ulotki, przedłużacze czy dodatkowe oświetlenie. Oferujemy także szereg akcesoriów - kubki reklamowe, flagi, rollupy, standy, displaye i wiele więcej.

Napisz do nas – jesteśmy do Twojej dyspozycji!

## STOISKO PROMOCYJNE



## 3x1 U-SHAPE ZEN

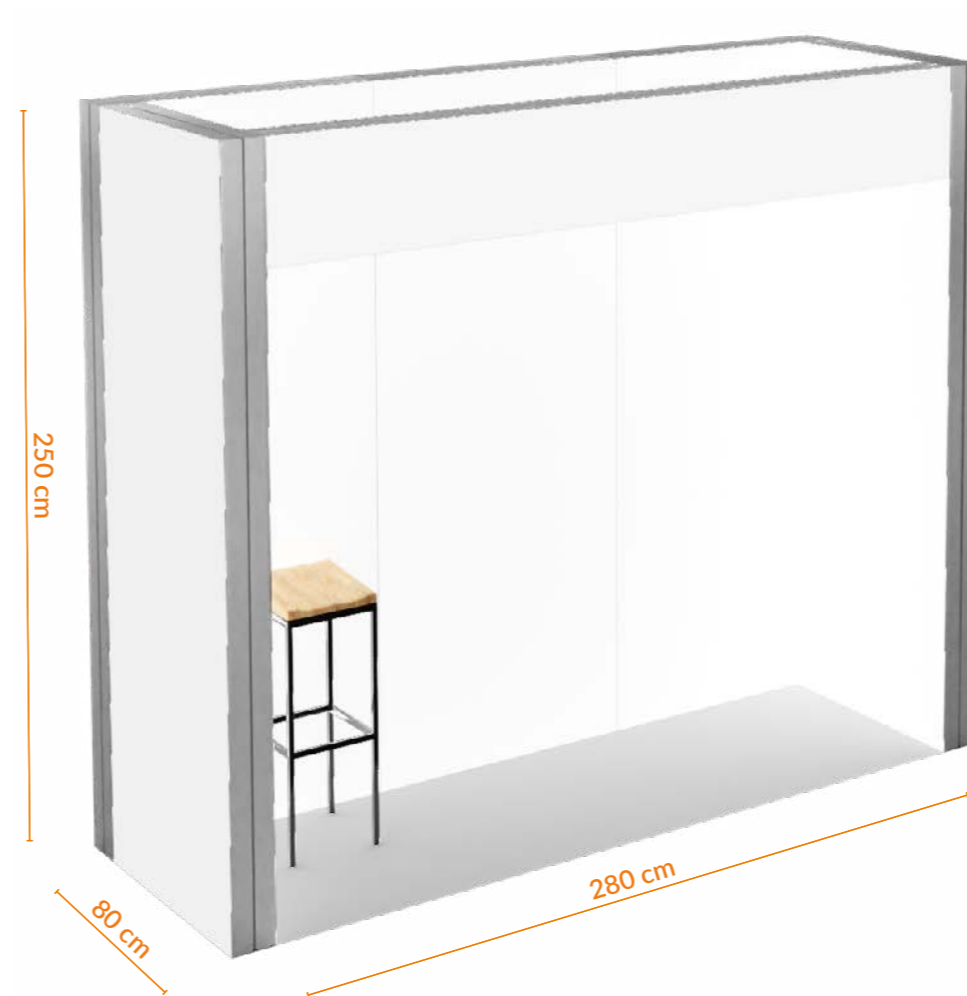

 **Układ ścian: U-SHAPE**

 **Szybki montaż**

Stoisko promocyjne 3X1 U-SHAPE ZEN to zestaw złożony z aluminiowych profili, przeznaczonych do samodzielnego montażu oraz wykładziny z dowolnym nadrukiem. Znakomity wybór dla niewielkich przestrzeni wystawowych czy promocyjnych. Fryz u góry konstrukcji tworzy dodatkową przestrzeń do ekspozycji grafiki. Dzięki niewielkim rozmiarom, spakowane elementy stoiska są łatwe w transporcie. Wszystkie niezbędne elementy montażowe wraz z instrukcją są dołączone do zestawu.



Stoisko promocyjne [cm]  
300x100x250  
Łączna waga [kg]  
87



Szczegóły:  
Wymiary opakowań [cm]  
5x[255x20x15] + 1x[105x25x25]

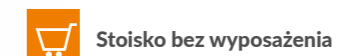

ścianka modułowa + fryz	5+1 szt.
wymienna tkanina z nadrukiem	4 szt.
wykładzina z nadrukiem	1 szt.

 **12 029 pln/netto**



### DODATKOWE WYPOSAŻENIE

Zapytaj doradcę o stoliki, lamy, krzesła, stojaki na ulotki, przedłużacze czy dodatkowe oświetlenie. Oferujemy także szereg akcesoriów - kubki reklamowe, flagi, rollupy, standy, displaye i wiele więcej.

Napisz do nas – jesteśmy do Twojej dyspozycji!



### Zastosowanie:

- Wyspy w galeriach
- Konferencje biznesowe
- Promocje w supermarketach
- Stoiska targowe

# STOISKO TARGOWE



Zadrukowana podłoga Carpet

Oświetlenie LED

Wymienna grafika wielkoformatowa

# 3x2 L-SHAPE

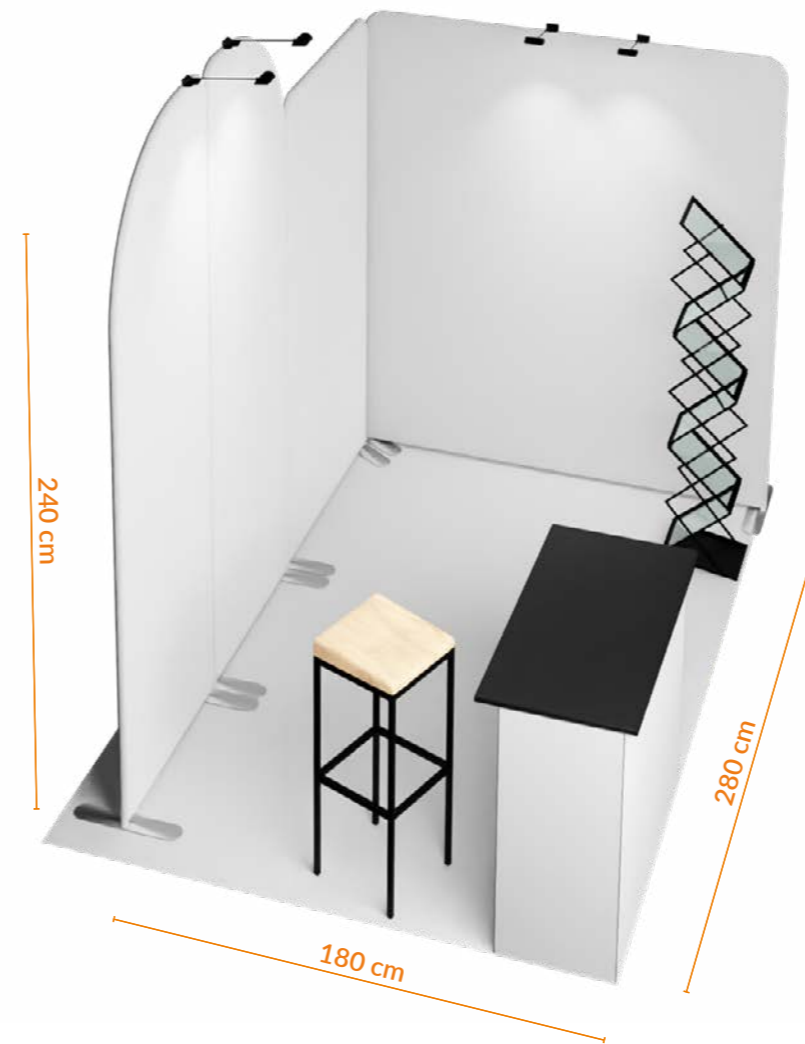

Układ ścian: L-SHAPE

Łatwy transport

Szybki montaż

Stoisko targowe 3x2 L-SHAPE to zestaw złożony z lekkiej aluminiowej konstrukcji, łączonej za pomocą mocnych magnesów. W zestawie znajduje się wykładzina z dowolnym nadrukiem. Nieregularne kształty oświetlanych ram pozwalają na przygotowanie kreatywnego projektu grafiki. Konstrukcja jest składana i mieści się w dedykowanych torbach, co znacząco ułatwia transport. Wszystkie niezbędne elementy montażowe wraz z instrukcją są dołączone do zestawu.

## INFORMACJE



Stoisko Targowe [cm]  
300x200x240  
Łączna waga [kg]  
49

Szczegóły:  
Wymiary opakowań [cm]  
4x[25x103x13] + 1x[105x25x25]

## Stoisko bez wyposażenia

ścianka modułowa	4 szt.
wymienna tkanina z nadrukiem	4 szt.
wykładzina z nadrukiem	1 szt.

7 541 pln/netto



## DODATKOWE WYPOSAŻENIE

Zapytaj doradcę o stoliki, lamy, krzesła, stojaki na ulotki, przedłużacze czy dodatkowe oświetlenie. Oferujemy także szereg akcesoriów - kubki reklamowe, flagi, rollupy, standy, displaye i wiele więcej.



Napisz do nas – jesteśmy do Twojej dyspozycji!

# STOISKO TARGOWE



# 3x2 L-SHAPE A



-  **Układ ścian: L-SHAPE**
-  **Łatwy transport**
-  **Szybki montaż**

Stoisko targowe 3x2 L-SHAPE A to zestaw złożony z lekkiej aluminiowej konstrukcji, łączonej za pomocą mocnych magnesów. W zestawie znajduje się wykładzina z dowolnym nadrukiem. Stoisko przy tej samej powierzchni, ma inny kształt ścian niż tradycyjne "L-SHAPE", a dodatkowa ścianka tworzy nieduże zaplecze. Konstrukcja jest składana i mieści się w dedykowanych torbach, co znacząco ułatwia transport. Wszystkie niezbędne elementy montażowe wraz z instrukcją są dołączone do zestawu.

## INFORMACJE



Stoisko Targowe [cm]  
300x200x240  
Łączna waga [kg]  
44

Szczegóły:  
Wymiary opakowań [cm]  
5x[25x103x13] + 1x[105x25x25]

## Stoisko bez wyposażenia

ścianka modułowa	5 szt.
wymienna tkanina z nadrukiem	5 szt.
wykładzina z nadrukiem	1 szt.

**8 604 pln/netto**

## DODATKOWE WYPOSAŻENIE

Zapytaj doradcę o stoliki, lamy, krzesła, stojaki na ulotki, przedłużacze czy dodatkowe oświetlenie. Oferujemy także szereg akcesoriów - kubki reklamowe, flagi, rollupy, standy, displaye i wiele więcej.

Napisz do nas – jesteśmy do Twojej dyspozycji!

# STOISKO TARGOWE

Wymienna grafika wielkoformatowa



Wewnętrzne podświetlenie LED

Zadrukowana podłoga Carpet

# 3x2 U-SHAPE A

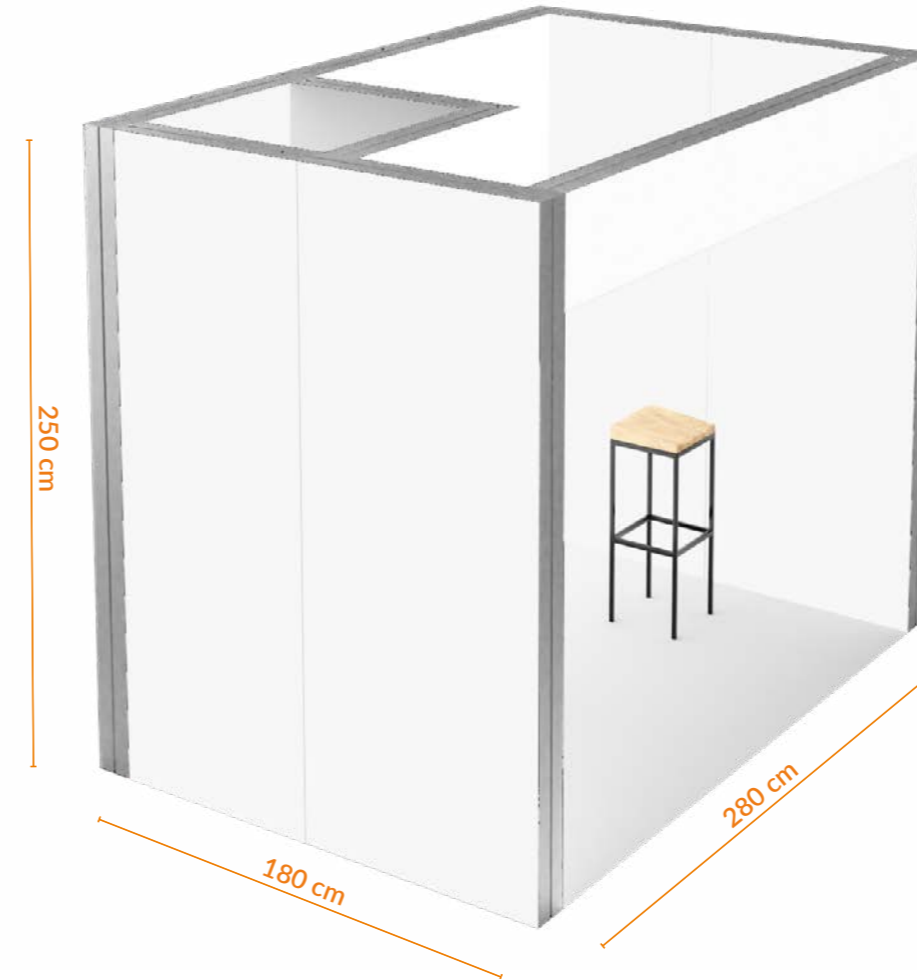

 Układ ścian: U-SHAPE

 Szybki montaż

Stoisko targowe 3x2 U-SHAPE A to zestaw złożony z aluminiowych profili, przeznaczonych do samodzielnego montażu oraz wykładziny z dowolnym nadrukiem. Dzięki zabudowie z trzech stron i dodatkowemu fryzowi u góry, jest popularne i często wykorzystywane w targowych ciągach komunikacyjnych. Wszystkie niezbędne elementy montażowe wraz z instrukcją są dołączone do zestawu.

## INFORMACJE

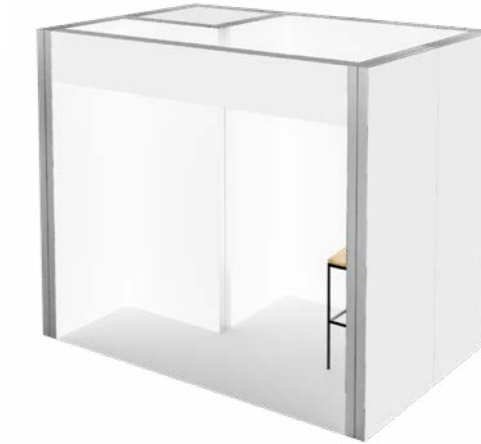

Stoisko Targowe [cm]  
300x200x250  
Łączna waga [kg]  
170

Szczegóły:  
Wymiary opakowań [cm]  
9x[255x20x15] + 1x[105x25x25]

## Stoisko bez wyposażenia

ścianka modułowa + fryz	9+1 szt.
wymienna tkanina z nadrukiem	6 szt.
wykładzina z nadrukiem	1 szt.

 20 063 pln/netto



## DODATKOWE WYPOSAŻENIE

Zapytaj doradcę o stoliki, lamy, krzesła, stojaki na ulotki, przedłużacze czy dodatkowe oświetlenie. Oferujemy także szereg akcesoriów - kubki reklamowe, flagi, rollupy, standy, displaye i wiele więcej.

Napisz do nas – jesteśmy do Twojej dyspozycji!



## STOISKO PROMOCYJNE



Wymienna grafika wielkoformatowa

Wewnętrzne podświetlenie LED

Zadrukowana podłoga Carpet

## 3x2 L-SHAPE ZEN

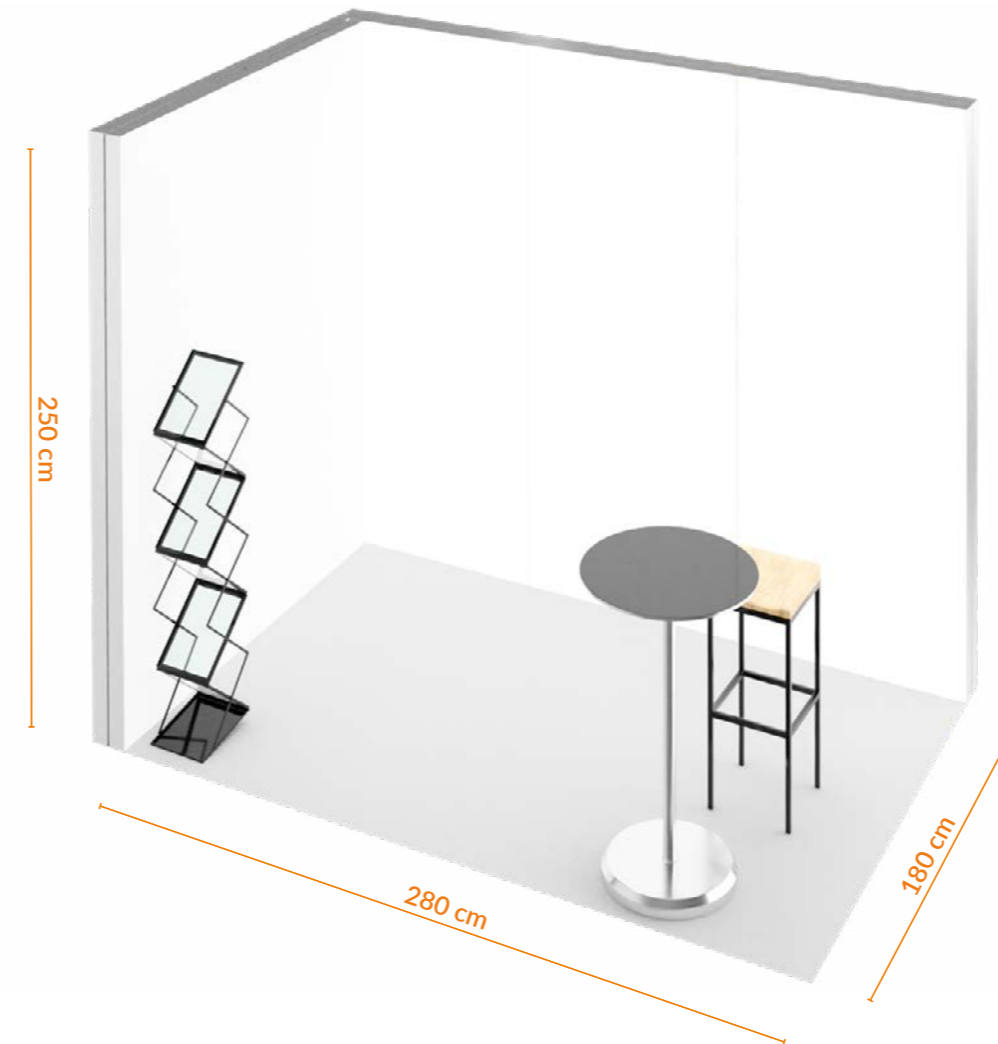

Układ ścian: L-SHAPE

Szybki montaż

Stoisko promocyjne 3x2 L-SHAPE ZEN to zestaw złożony z aluminiowych profili, przeznaczonych do samodzielnego montażu oraz wykładziny z dowolnym nadrukiem. Dobry wybór pod kątem wykorzystania w przestrzeniach handlowych lub jako kompaktowe stoisko targowe. Wszystkie niezbędne elementy montażowe wraz z instrukcją są dołączone do zestawu.

### INFORMACJE

Stoisko promocyjne [cm]  
300x200x250  
Łączna waga [kg]  
66



Szczegóły:

Wymiary opakowań [cm]  
5x[255x20x15] + 1x[105x25x25]

### Stoisko bez wyposażenia

ścianka modułowa	5 szt.
wymienna tkanina z nadrukiem	2 szt.
wykładzina z nadrukiem	1 szt.

10 333 pln/netto

### DODATKOWE WYPOSAŻENIE

#### DODATKOWE WYPOSAŻENIE

Zapytaj doradcę o stoliki, lamy, krzesła, stojaki na ulotki, przedłużacze czy dodatkowe oświetlenie. Oferujemy także szereg akcesoriów - kubki reklamowe, flagi, rollupy, standy, displaye i wiele więcej.

Napisz do nas – jesteśmy do Twojej dyspozycji!

# STOISKO PROMOCYJNE



Wymienna grafika wielkoformatowa

Wewnętrzne podświetlenie LED

Zadrukowana podłoga Carpet

# 3x2 U-SHAPE ZEN

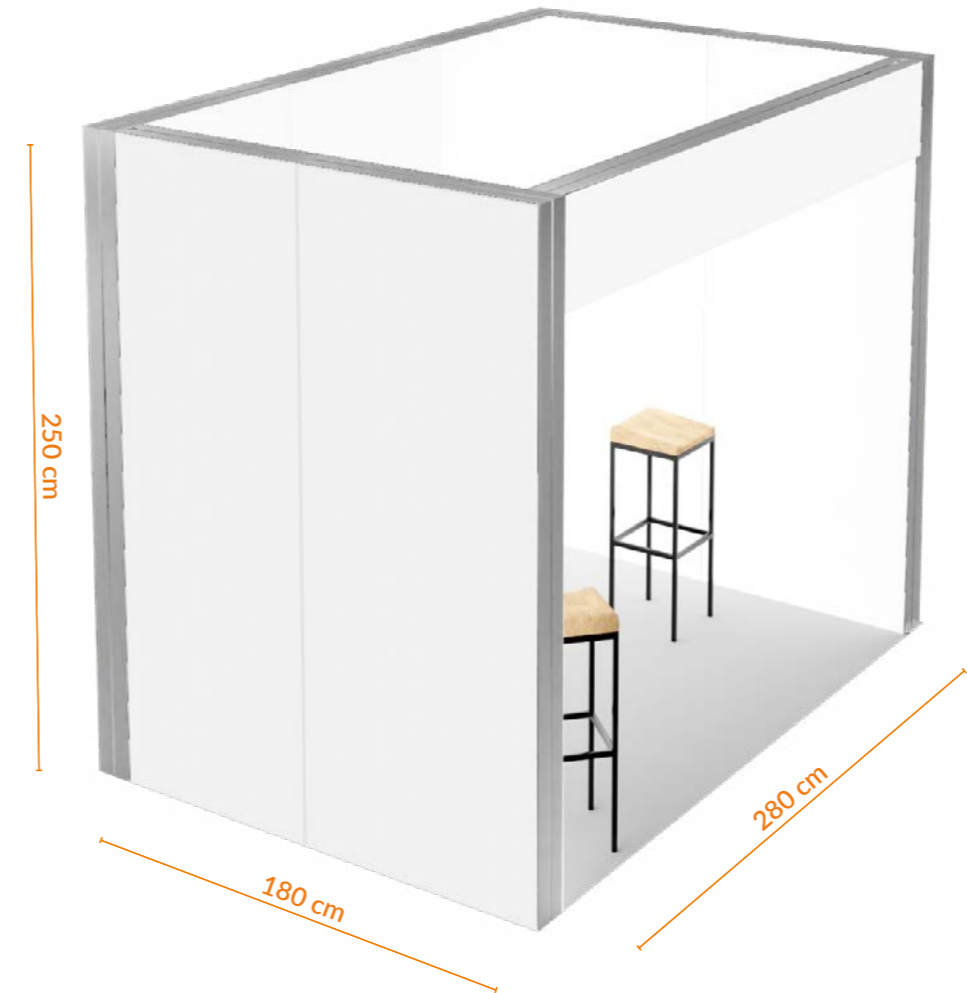

- Układ ścian: U-SHAPE
- Szybki montaż

Stoisko targowe 3x2 U-SHAPE ZEN to zestaw złożony z aluminiowych profili, przeznaczonych do samodzielnego montażu oraz wykładziny z dowolnym nadrukiem. W odróżnieniu od bliźniaczego stoiska z dopiskiem "A", nie posiada zaplecza, oferując tym samym nieco więcej przestrzeni ekspozycyjnej. Dzięki zabudowie z trzech stron i dodatkowemu fryzowi u góry, jest często wykorzystywane w targowych ciągach komunikacyjnych. Wszystkie niezbędne elementy montażowe wraz z instrukcją, są dołączone do zestawu.

## INFORMACJE

Stoisko promocyjne [cm]  
300x200x250  
Łączna waga [kg]  
132



Szczegóły:  
Wymiary opakowań [cm]  
7x[255x20x15] + 1x[105x25x25]

## Stoisko bez wyposażenia

ścianka modułowa + fryz	7+1 szt.
wymienna tkanina z nadrukiem	4 szt.
wykładzina z nadrukiem	1 szt.

20 063,00 PLN

## DODATKOWE WYPOSAŻENIE

Zapytaj doradcę o stoliki, lamy, krzesła, stojaki na ulotki, przedłużacze czy dodatkowe oświetlenie. Oferujemy także szereg akcesoriów - kubki reklamowe, flagi, rollupy, standy, displaye i wiele więcej.

Napisz do nas – jesteśmy do Twojej dyspozycji!

# STOISKO TARGOWE



Oświetlenie LED

Wymienna grafika wielkoformatowa

Zadrukowana podłoga Carpet

Lada dostępna także z podświetleniem – zapytaj swojego doradcy

# 3x3 L-SHAPE



-  **Układ ścian: L-SHAPE**
-  **Łatwy transport**
-  **Szybki montaż**

Stoisko targowe 3x3 L-SHAPE to zestaw złożony z lekkiej aluminiowej konstrukcji, łączonej za pomocą mocnych magnesów. W zestawie znajduje się wykładzina z dowolnym nadrukiem. Niemal 9m<sup>2</sup> powierzchni zapewnia swobodną przestrzeń ekspozycyjną. Konstrukcja jest składana i mieści się w dedykowanych torbach, co znacząco ułatwia transport. Wszystkie niezbędne elementy montażowe wraz z instrukcją są dołączone do zestawu.

## INFORMACJE

Stoisko Targowe [cm]  
300x300x240  
Łączna waga [kg]  
50



Szczegóły:  
Wymiary opakowań [cm]  
4x[25x103x13] + 1x[105x25x25]

## Stoisko bez wyposażenia

ścianka modułowa	4 szt.
wymienna tkanina z nadrukiem	4 szt.
wykładzina z nadrukiem	1 szt.

 **8 132 pln/netto**

## DODATKOWE WYPOSAŻENIE

### DODATKOWE WYPOSAŻENIE

Zapytaj doradcę o stoliki, lady, krzesła, stojaki na ulotki, przedłużacze czy dodatkowe oświetlenie. Oferujemy także szereg akcesoriów - kubki reklamowe, flagi, rollupy, standy, displaye i wiele więcej.

Napisz do nas – jesteśmy do Twojej dyspozycji!

# STOISKO TARGOWE



# 3x3 SEMI ISLAND

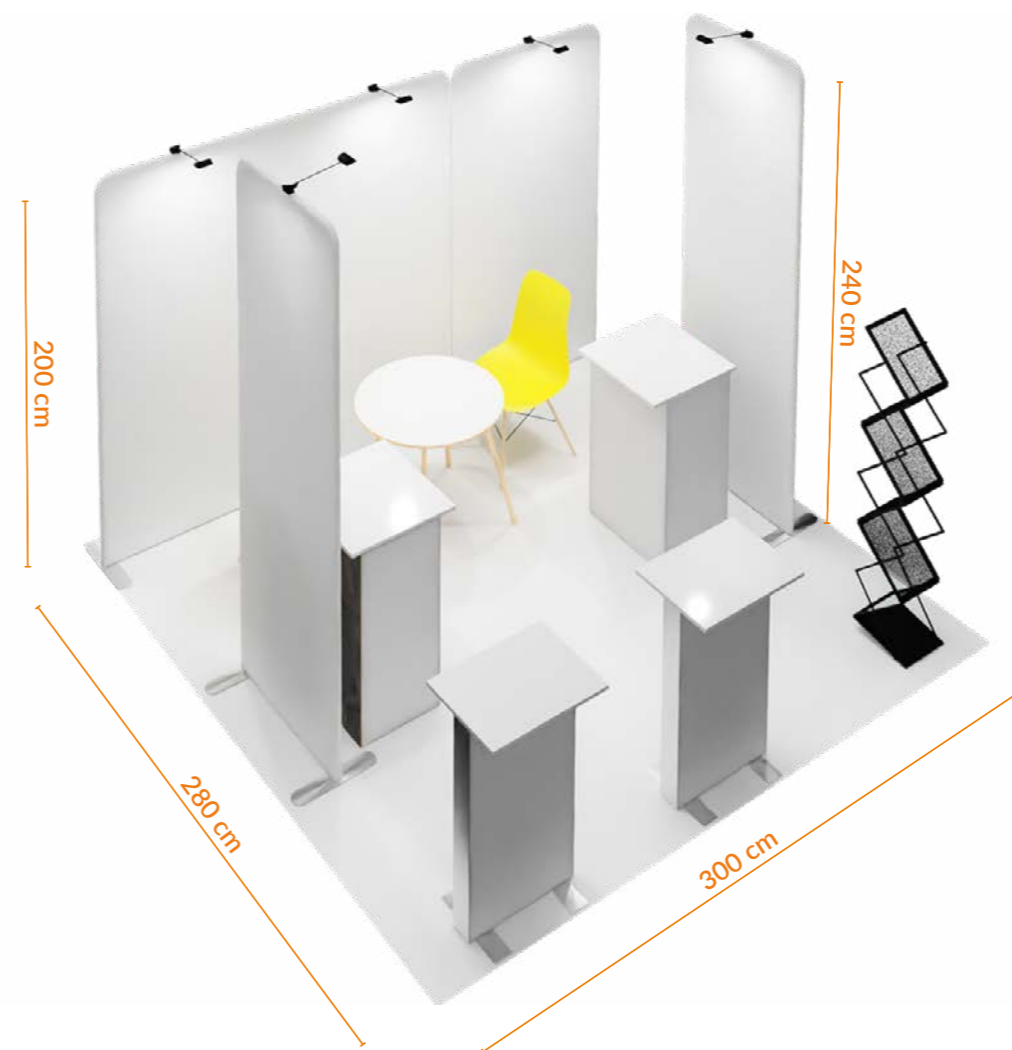

-  **Układ ścian: SEMI ISLAND**
-  **Łatwy transport**
-  **Szybki montaż**

Stoisko targowe 3x3 SEMI ISLAND to zestaw złożony z lekkiej aluminiowej konstrukcji, łączonej za pomocą mocnych magnesów. W zestawie znajduje się wykładzina z dowolnym nadrukiem. Kilka ścianek o różnej wysokości pozwala na kreatywną aranżację przestrzeni. Konstrukcja jest składana i mieści się w dedykowanych torbach, co znacząco ułatwia transport. Wszystkie niezbędne elementy montażowe wraz z instrukcją, są dołączone do zestawu.

## INFORMACJE

Stoisko Targowe [cm]  
300x300x240  
Łączna waga [kg]  
45



Szczegóły:  
Wymiary opakowań [cm]  
2x[25x103x13] + 2x[105x25x25]

## Stoisko bez wyposażenia

ścianka modułowa	4 szt.
wymienna tkanina z nadrukiem	4 szt.
wykładzina z nadrukiem	1 szt.

**6 500 pln/netto**

## DODATKOWE WYPOSAŻENIE

Zapytaj doradcę o stoliki, lamy, krzesła, stojaki na ulotki, przedłużacze czy dodatkowe oświetlenie. Oferujemy także szereg akcesoriów - kubki reklamowe, flagi, rollupy, standy, displaye i wiele więcej.

Napisz do nas – jesteśmy do Twojej dyspozycji!

## STOISKO TARGOWE



## 3x3 SEMI ISLAND A



### INFORMACJE

Stoisko Targowe [cm]  
300x300x240  
Łączna waga [kg]  
48



Szczegóły:  
Wymiary opakowań [cm]  
4x[25x103x13] + 2x[105x25x25]



### Stoisko bez wyposażenia

ścianka modułowa	4 szt.
wymienna tkanina z nadrukiem	4 szt.
wykładzina z nadrukiem	1 szt.

8 713 pln/netto



### DODATKOWE WYPOSAŻENIE

Zapytaj doradcę o stoliki, lamy, krzesła, stojaki na ulotki, przedłużacze czy dodatkowe oświetlenie. Oferujemy także szereg akcesoriów - kubki reklamowe, flagi, rollupy, standy, displaye i wiele więcej.

Napisz do nas – jesteśmy do Twojej dyspozycji!

**Układ ścian: SEMI ISLAND**

**Łatwy transport**

**Szybki montaż**

Stoisko targowe 3x3 SEMI ISLAND A to zestaw złożony z lekkiej aluminiowej konstrukcji, łączonej za pomocą mocnych magnesów. W zestawie znajduje się wykładzina z dowolnym nadrukiem. Dwie ścianki o nieregularnych kształtach zwracają uwagę i zachęcają do kreatywnego doboru grafiki, tworząc jednocześnie nieduże zaplecze. Konstrukcja jest składana i mieści się w dedykowanych torbach, co znacząco ułatwia transport. Wszystkie niezbędne elementy montażowe wraz z instrukcją są dołączone do zestawu.

# STOISKO TARGOWE







Oświetlenie LED

Wymienna grafika wielkoformatowa

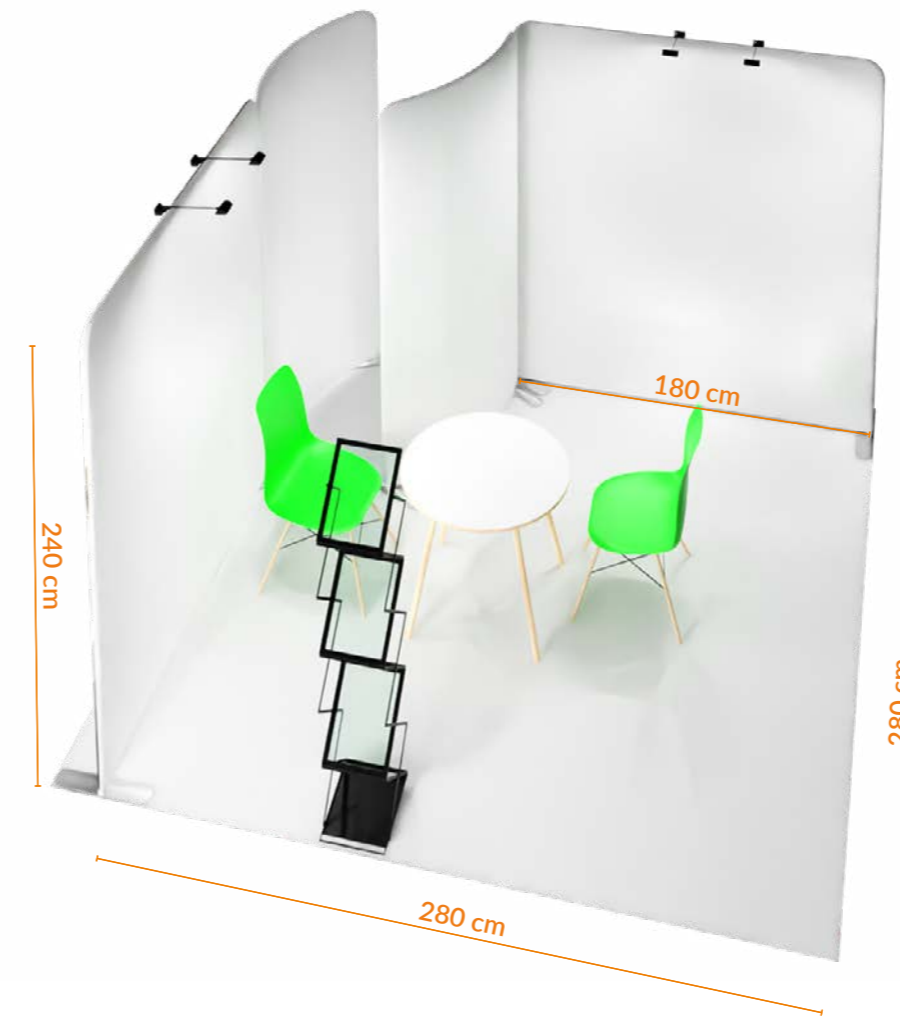
Zadrukowana podłoga Carpet

# 3x3 SEMI ISLAND B



-  **Układ ścian: SEMI ISLAND**
-  **Łatwy transport**
-  **Szybki montaż**

Stoisko targowe 3x3 SEMI ISLAND B to zestaw złożony z lekkiej aluminiowej konstrukcji, łączonej za pomocą mocnych magnesów. W zestawie znajduje się wykładzina z dowolnym nadrukiem. Stoisko otwarte z dwóch stron, posiadające nieduże zaplecze. Znakomity wybór dla niewielkich przestrzeni targowych. Konstrukcja jest składana i mieści się w dedykowanych torbach, co znacząco ułatwia transport. Wszystkie niezbędne elementy montażowe wraz z instrukcją są dołączone do zestawu.

## INFORMACJE



Stoisko Targowe [cm]  
300x300x240  
Łączna waga [kg]  
51

Szczegóły:  
Wymiary opakowań [cm]  
4x[25x103x13] + 2x[105x25x25]

## Stoisko bez wyposażenia

ścianka modułowa	4 szt.
wymienna tkanina z nadrukiem	4 szt.
wykładzina z nadrukiem	1 szt.

**9 802 pln/netto**

## DODATKOWE WYPOSAŻENIE

Zapytaj doradcę o stoliki, lamy, krzesła, stojaki na ulotki, przedłużacze czy dodatkowe oświetlenie. Oferujemy także szereg akcesoriów - kubki reklamowe, flagi, rollupy, standy, displaye i wiele więcej.

Napisz do nas – jesteśmy do Twojej dyspozycji!

## STOISKO TARGOWE

Wewnętrzne podświetlenie LED



Wymienna grafika wielkoformatowa

Zadrukowana podłoga Carpet

## 3x3 L-SHAPE ZEN

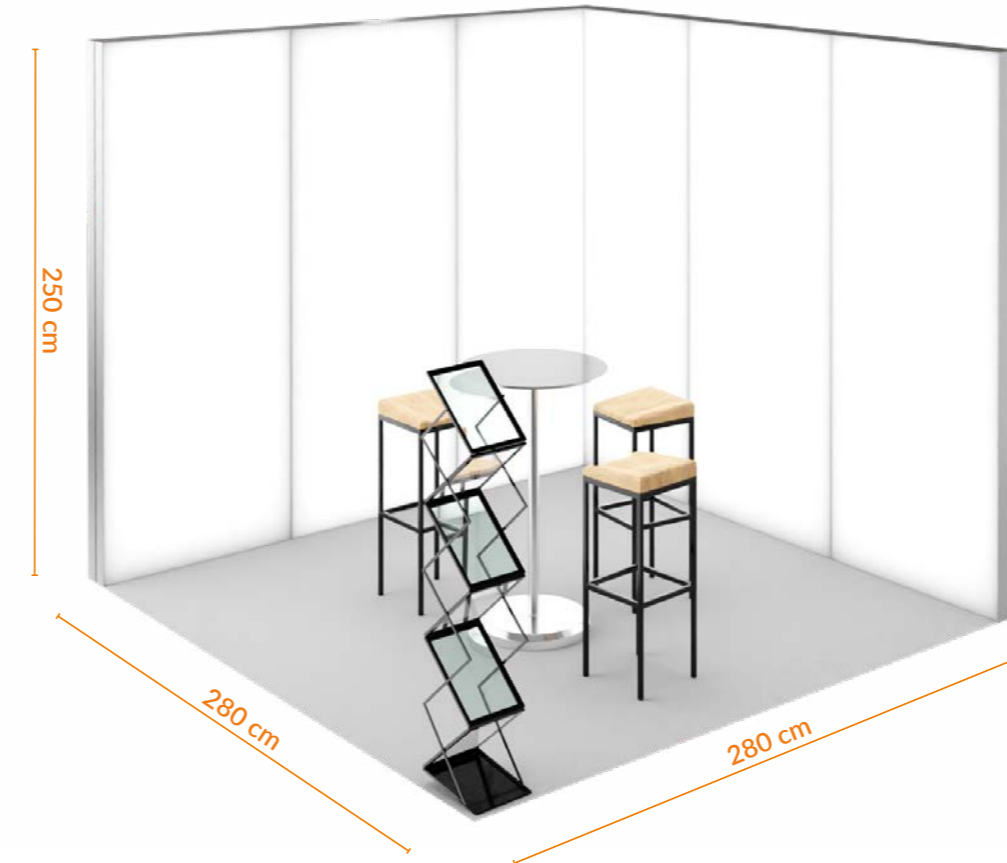

Układ ścian: L-SHAPE

Szybki montaż

Stoisko targowe 3x3 L-SHAPE ZEN to zestaw złożony z aluminiowych profili, przeznaczonych do samodzielnego montażu oraz wykładziny z dowolnym nadrukiem. Stoisko otwarte dwustronnie z dużymi, podświetlanymi ścianami, jest często wybierane przy niedużych przestrzeniach targowych. Wszystkie niezbędne elementy montażowe wraz z instrukcją są dołączone do zestawu.



INFORMACJE

Stoisko Targowe [cm]  
300x300x250  
Łączna waga [kg]  
104



Szczegóły:

Wymiary opakowań [cm]  
6x[255x20x15] + 2x[105x25x25]

Stoisko bez wyposażenia

ścianka modułowa	6 szt.
wymienna tkanina z nadrukiem	2 szt.
wykładzina z nadrukiem	1 szt.

9 832 pln/netto



### DODATKOWE WYPOSAŻENIE

Zapytaj doradcę o stoliki, lamy, krzesła, stojaki na ulotki, przedłużacze czy dodatkowe oświetlenie. Oferujemy także szereg akcesoriów - kubki reklamowe, flagi, rollupy, standy, displaye i wiele więcej.

Napisz do nas – jesteśmy do Twojej dyspozycji!

## STOISKO TARGOWE



Oświetlenie LED

Wymienna grafika wielkoformatowa

Zadrukowana podłoga Carpet

## 3x5 SEMI ISLAND

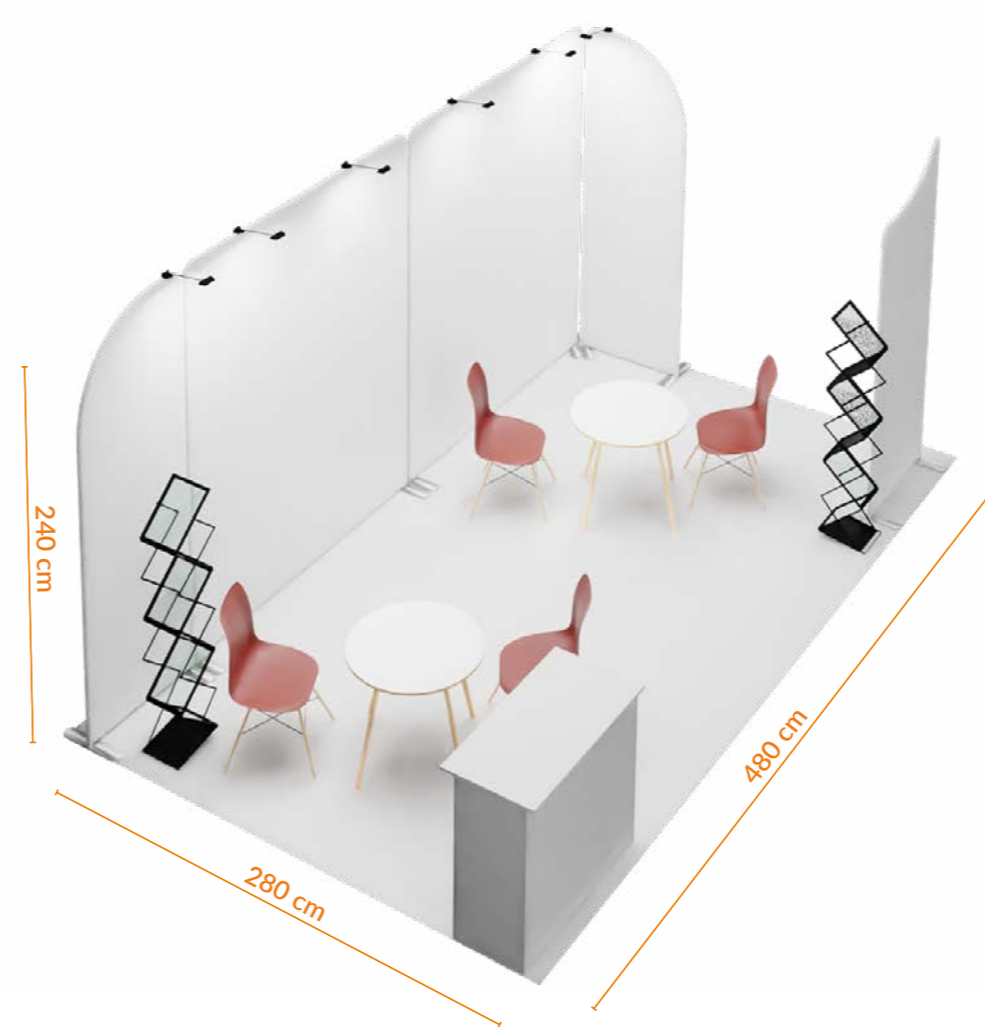

Układ ścian: SEMI ISLAND

Łatwy transport

Szybki montaż

Stoisko targowe 3x5 SEMI ISLAND to zestaw złożony z lekkiej aluminiowej konstrukcji, łączonej za pomocą mocnych magnesów. W zestawie znajduje się wykładzina z dowolnym nadrukiem. Dodatkowa, wolnostojąca ścianka o nieregularnym kształcie, umożliwia dowolne jej umiejscowienie. Konstrukcja jest składana i mieści się w dedykowanych torbach, co znacząco ułatwia transport. Wszystkie niezbędne elementy montażowe wraz z instrukcją są dołączone do zestawu.



INFORMACJE

Stoisko Targowe [cm]  
300x500x240  
Łączna waga [kg]  
60



Szczegóły:  
Wymiary opakowań [cm]  
5x[25x103x13] + 3x[105x25x25]



Stoisko bez wyposażenia

ścianka modułowa	5 szt.
wymienna tkanina z nadrukiem	5 szt.
wykładzina z nadrukiem	1 szt.

11 215 pln/netto



### DODATKOWE WYPOSAŻENIE

Zapytaj doradcę o stoliki, lamy, krzesła, stojaki na ulotki, przedłużacze czy dodatkowe oświetlenie. Oferujemy także szereg akcesoriów - kubki reklamowe, flagi, rollupy, standy, displaye i wiele więcej.

Napisz do nas – jesteśmy do Twojej dyspozycji!



# STOISKO TARGOWE



Wymienna grafika wielkoformatowa

Oświetlenie LED

Zadrukowana podłoga Carpet

# 3x5 SEMI ISLAND A

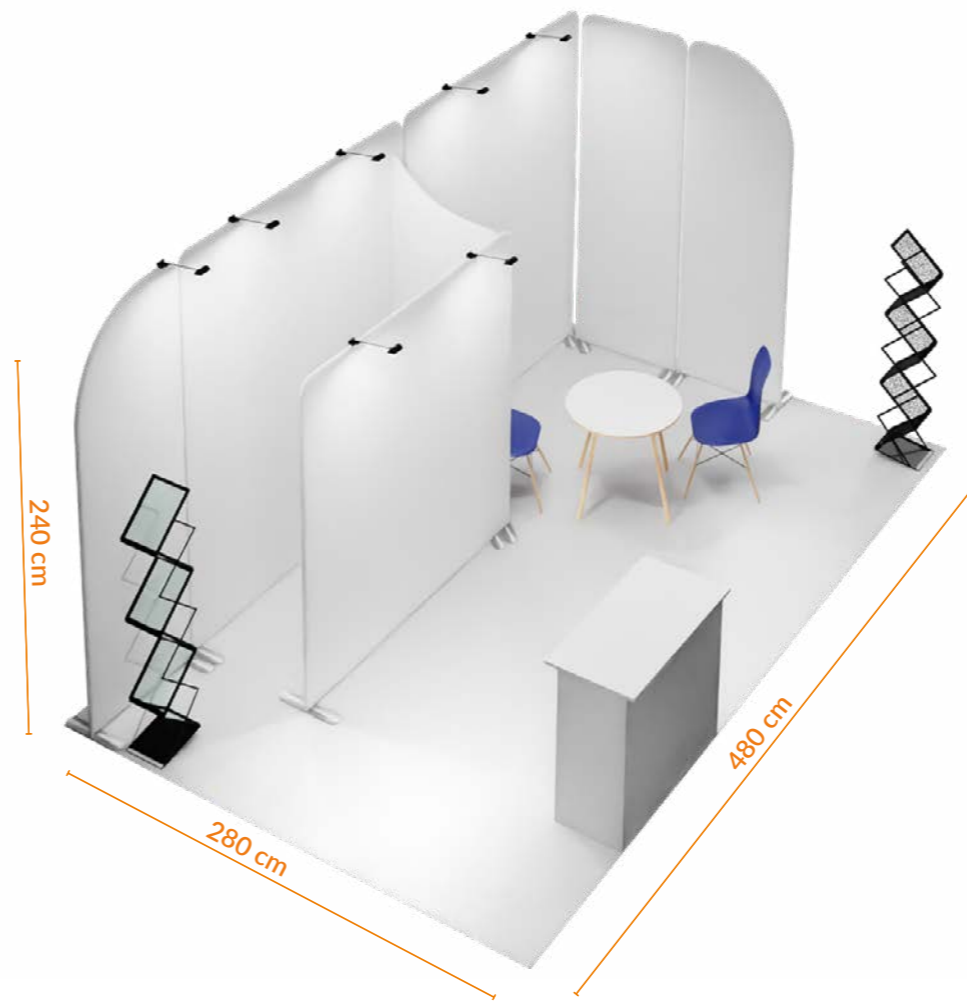

**Układ ścian: SEMI ISLAND**

**Łatwy transport**

**Szybki montaż**

Stoisko targowe 3x5 SEMI ISLAND A to zestaw złożony z lekkiej aluminiowej konstrukcji, łączonej za pomocą mocnych magnesów. W zestawie znajduje się wykładzina z dowolnym nadrukiem. W odróżnieniu od podstawowej wersji, posiada większe zaplecze i kształt zbliżony do litery L. Konstrukcja jest składana i mieści się w dedykowanych torbach, co znacząco ułatwia transport. Wszystkie niezbędne elementy montażowe wraz z instrukcją są dołączone do zestawu.



Stoisko Targowe [cm]  
300x500x240  
Łączna waga [kg]  
75

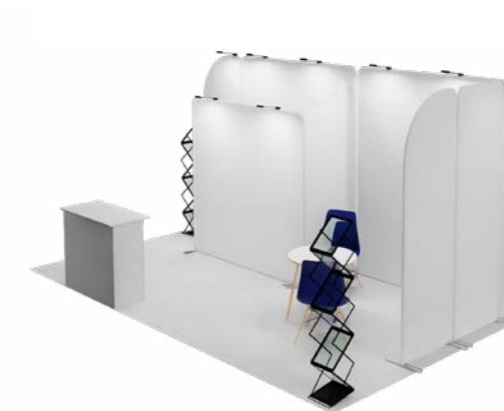

Szczegóły:  
Wymiary opakowań [cm]  
7x[25x103x13] + 3x[105x25x25]

Stoisko bez wyposażenia

ścianka modułowa	7 szt.
wymienna tkanina z nadrukiem	7 szt.
wykładzina z nadrukiem	1 szt.

**15 625 pln/netto**



## DODATKOWE WYPOSAŻENIE

Zapytaj doradcę o stoliki, lamy, krzesła, stojaki na ulotki, przedłużacze czy dodatkowe oświetlenie. Oferujemy także szereg akcesoriów - kubki reklamowe, flagi, rollupy, standy, displaye i wiele więcej.

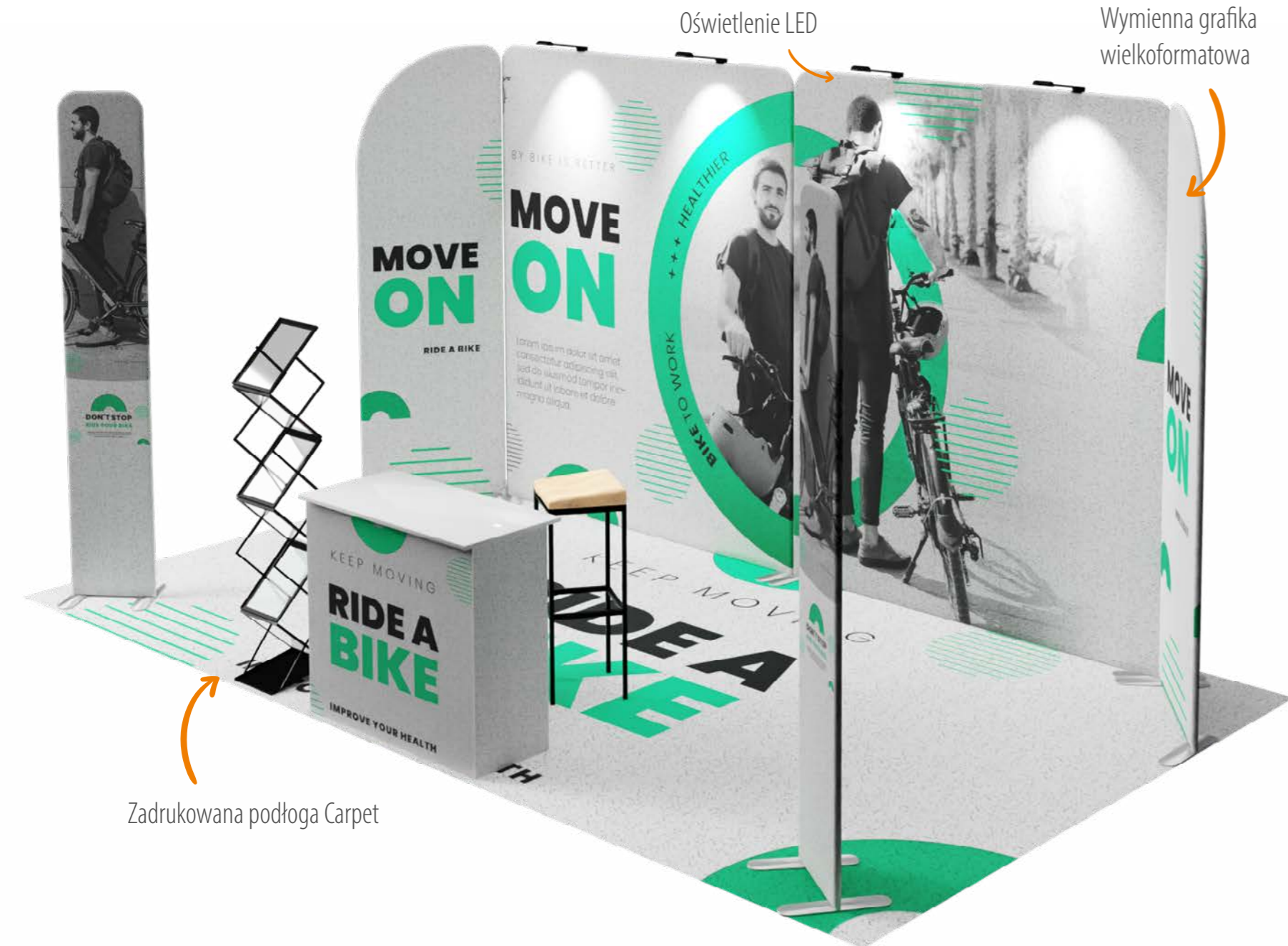

Napisz do nas – jesteśmy do Twojej dyspozycji!

## STOISKO TARGOWE

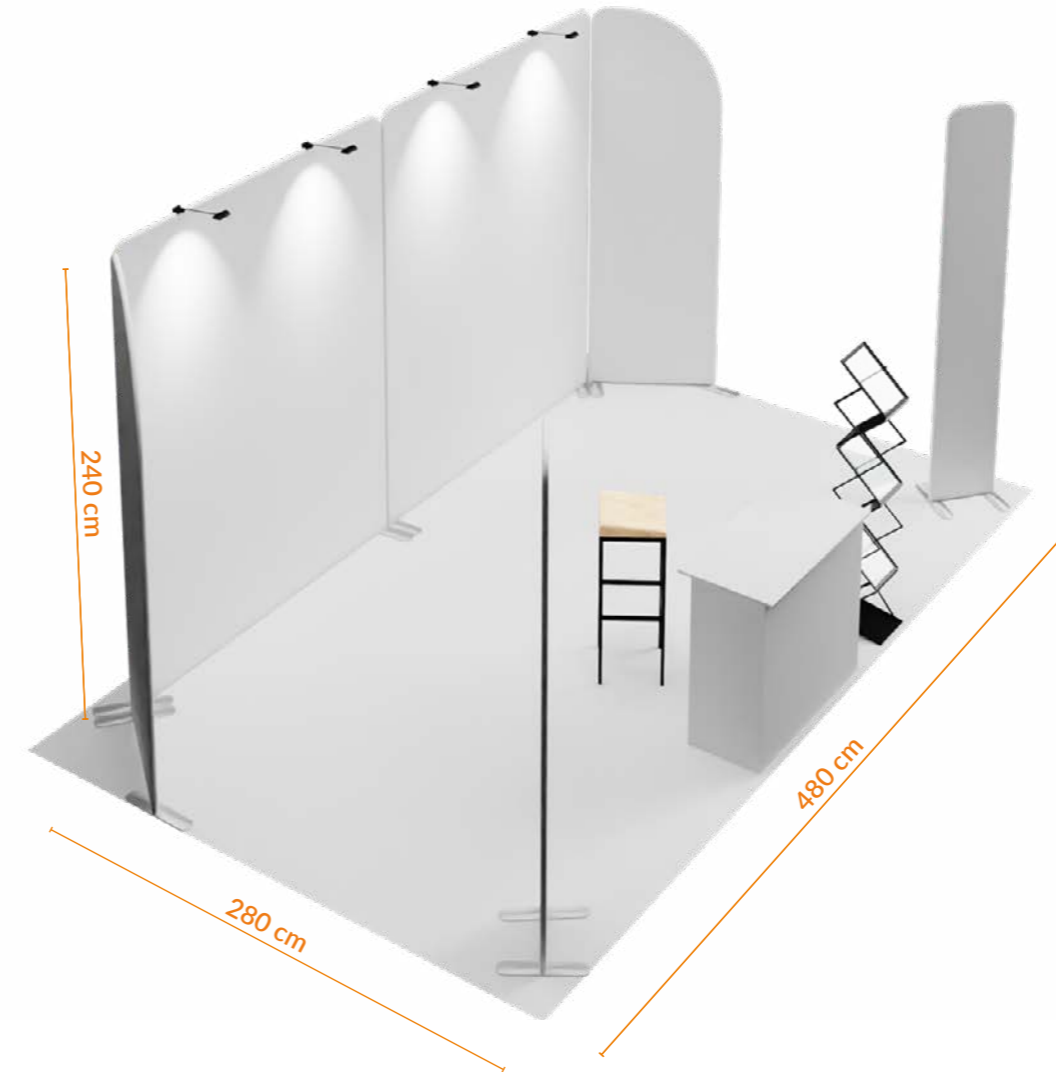

## 3x5 SEMI ISLAND B



-  **Układ ścian: SEMI ISLAND**
-  **Łatwy transport**
-  **Szybki montaż**

Stoisko targowe 3x5 SEMI ISLAND B to zestaw złożony z lekkiej aluminiowej konstrukcji, łączonej za pomocą mocnych magnesów. W zestawie znajduje się wykładzina z dowolnym nadrukiem. Stoisko otwarte z trzech stron, blisko 15m<sup>2</sup> przestrzeni i komfortowy układ, pozwalają dobrze rozplanować wyposażenie. Konstrukcja jest składana i mieści się w dedykowanych torbach, co znacząco ułatwia transport. Wszystkie niezbędne elementy montażowe wraz z instrukcją są dołączone do zestawu.



INFORMACJE

Stoisko Targowe [cm]  
300x500x240  
Łączna waga [kg]  
75

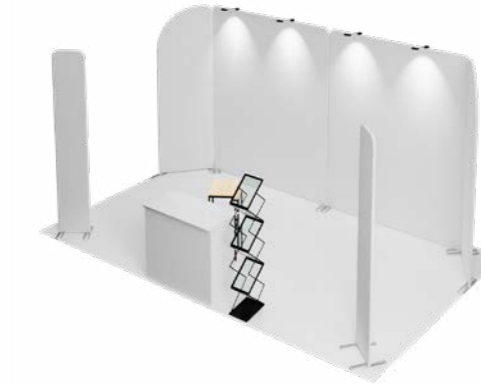

Szczegóły:  
Wymiary opakowań [cm]  
6x[25x103x13] + 3x[105x25x25]



Stoisko bez wyposażenia

ścianka modułowa	6 szt.
wymienna tkanina z nadrukiem	6 szt.
wykładzina z nadrukiem	1 szt.

 **12 627 pln/netto**



### DODATKOWE WYPOSAŻENIE

Zapytaj doradcę o stoliki, lamy, krzesła, stojaki na ulotki, przedłużacze czy dodatkowe oświetlenie. Oferujemy także szereg akcesoriów - kubki reklamowe, flagi, rollupy, standy, displaye i wiele więcej.

Napisz do nas – jesteśmy do Twojej dyspozycji!

# STOISKO TARGOWE

Wymienna grafika wielkoformatowa

Oświetlenie LED



Zadrukowana podłoga Carpet

# 3x5 SEMI ISLAND C

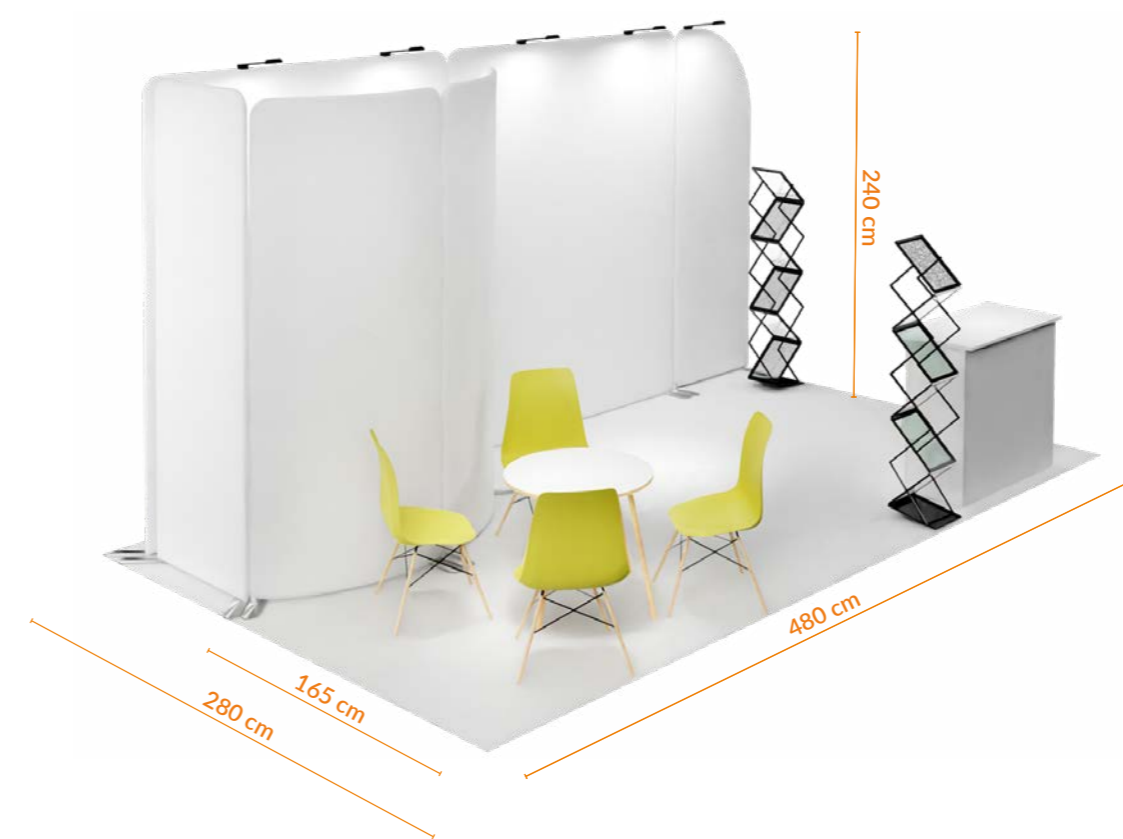

**Układ ścian: SEMI ISLAND**

**Łatwy transport**

**Szybki montaż**

Stoisko targowe 3x5 SEMI ISLAND C to zestaw złożony z lekkiej aluminiowej konstrukcji, łączonej za pomocą mocnych magnesów. W zestawie znajduje się wykładzina z dowolnym nadrukiem. Stoisko jest otwarte z trzech stron, z nieregularnym, ciekawie zaaranżowanym zapleczem. Konstrukcja jest składana i mieści się w dedykowanych torbach, co znacząco ułatwia transport. Wszystkie niezbędne elementy montażowe wraz z instrukcją są dołączone do zestawu.



Stoisko Targowe [cm]  
300x500x240  
Łączna waga [kg]  
75



Szczegóły:  
Wymiary opakowań [cm]  
6x[25x103x13] + 3x[105x25x25]

**Stoisko bez wyposażenia**

ścianka modułowa	6 szt.
wymienna tkanina z nadrukiem	6 szt.
wykładzina z nadrukiem	1 szt.

**13 369 pln/netto**



## DODATKOWE WYPOSAŻENIE

Zapytaj doradcę o stoliki, lamy, krzesła, stojaki na ulotki, przedłużacze czy dodatkowe oświetlenie. Oferujemy także szereg akcesoriów - kubki reklamowe, flagi, rollupy, standy, displaye i wiele więcej.

Napisz do nas – jesteśmy do Twojej dyspozycji!

# STOISKO TARGOWE



# 3x5 L-SHAPE ZEN

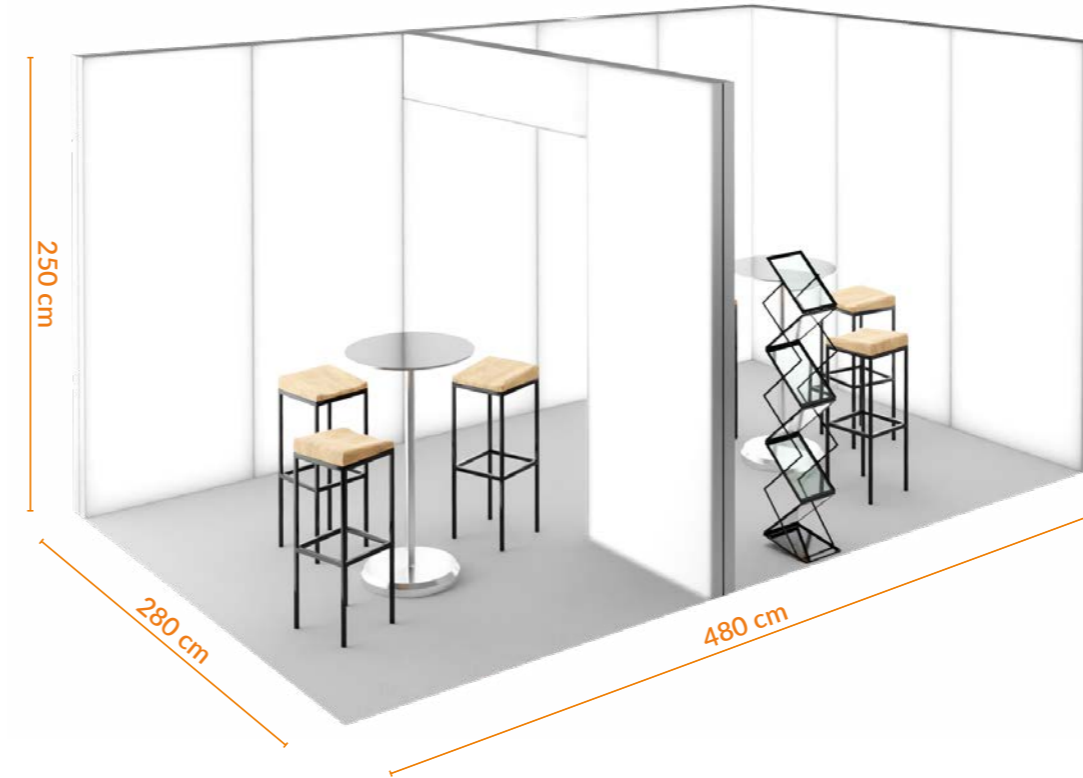

- Układ ścian: L-SHAPE
- Szybki montaż

Stoisko targowe 3x5 L-SHAPE ZEN to zestaw złożony z aluminiowych profili, przeznaczonych do samodzielnego montażu oraz wykładziny z dowolnym nadrukiem. Stoisko otwarte z dwóch stron z dodatkową, efektowną ścianką pośrodku, rozdzielającą przestrzeń na dwie części. Wszystkie niezbędne elementy montażowe wraz z instrukcją są dołączone do zestawu.

## INFORMACJE

Stoisko Targowe [cm]  
300x500x250  
Łączna waga [kg]  
280



Szczegóły:  
Wymiary opakowań [cm]  
9x[255x20x15] + 3x[105x25x25]

## Stoisko bez wyposażenia

ścianka modułowa + fryz	9+2 szt.
wymienna tkanina z nadrukiem	6 szt.
wykładzina z nadrukiem	1 szt.

**26 620 pln/netto**



## DODATKOWE WYPOSAŻENIE

Zapytaj doradcę o stoliki, lamy, krzesła, stojaki na ulotki, przedłużacze czy dodatkowe oświetlenie. Oferujemy także szereg akcesoriów - kubki reklamowe, flagi, rollupy, standy, displaye i wiele więcej.

Napisz do nas – jesteśmy do Twojej dyspozycji!

# STOISKO TARGOWE



# 4x4 ISLAND

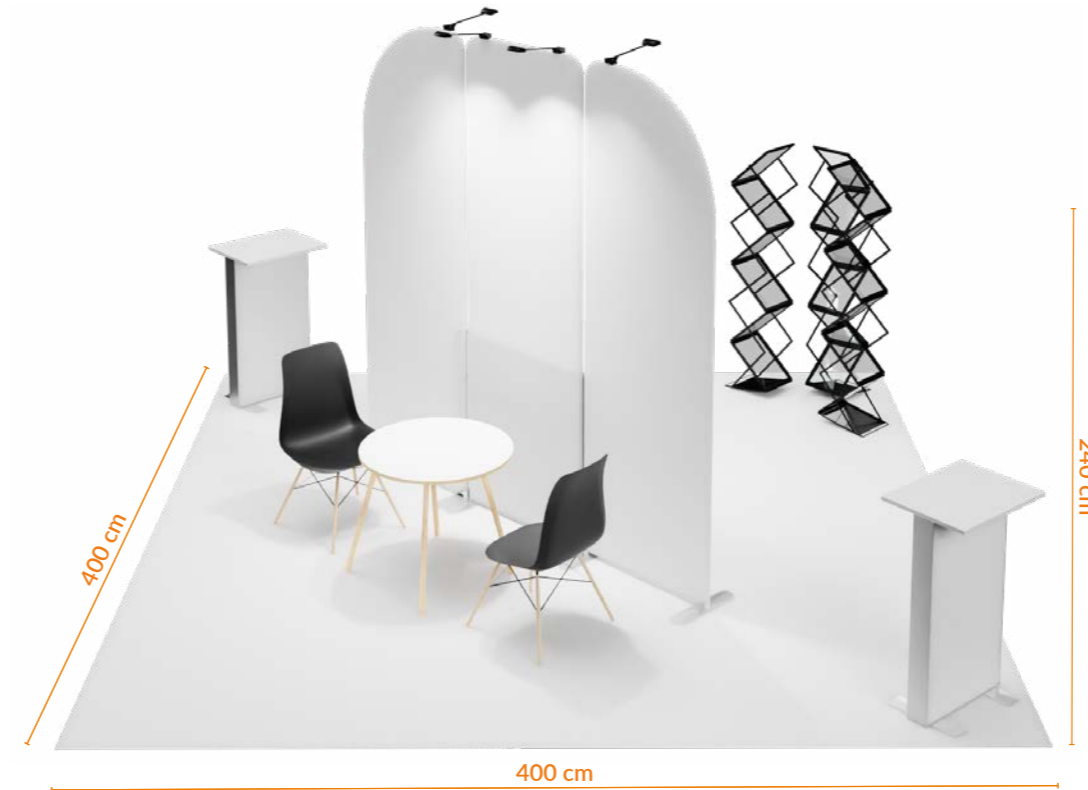

- Układ ścian: ISLAND**
- Łatwy transport**
- Szybki montaż**

Stoisko targowe 4x4 ISLAND to zestaw złożony z lekkiej aluminiowej konstrukcji, łączonej za pomocą mocnych magnesów. W zestawie znajduje się wykładzina z dowolnym nadrukiem. Stoisko typu wyspowego z wydzielonymi dwiema strefami do rozmów. Idealny wybór na wyspę w przestrzeni handlowej lub targowej. Konstrukcja jest składana i mieści się w dedykowanych torbach, co znacząco ułatwia transport. Wszystkie niezbędne elementy montażowe wraz z instrukcją są dołączone do zestawu.

## INFORMACJE

Stoisko Targowe [cm]  
400x400x240  
Łączna waga [kg]  
44

Szczegóły:  
Wymiary opakowań [cm]  
3x[25x103x13] + 3x[105x25x25]



## Stoisko bez wyposażenia

ścianka modułowa	3 szt.
wymienna tkanina z nadrukiem	3 szt.
wykładzina z nadrukiem	1 szt.

**5 800 pln/netto**



## DODATKOWE WYPOSAŻENIE

Zapytaj doradcę o stoliki, lamy, krzesła, stojaki na ulotki, przedłużacze czy dodatkowe oświetlenie. Oferujemy także szereg akcesoriów - kubki reklamowe, flagi, rollupy, standy, displaye i wiele więcej.

Napisz do nas – jesteśmy do Twojej dyspozycji!

# STOISKO TARGOWE



Wymienna grafika wielkoformatowa

Oświetlenie LED

Zadrukowana podłoga Carpet

Lada dostępna także z podświetleniem – zapytaj swojego doradcy

Lada dostępna także z podświetleniem – zapytaj swojego doradcy  
Wizualizacje w katalogu są poglądowe i wygląd poszczególnych akcesoriów wyposażenia może się różnić na przestrzeni roku, zależnie od dostępności.

# 4x4 L-SHAPE



**Układ ścian: L-SHAPE**

**Łatwy transport**

**Szybki montaż**

Stoisko targowe 4x4 L-SHAPE to zestaw złożony z lekkiej aluminiowej konstrukcji, łączonej za pomocą mocnych magnesów. W zestawie znajduje się wykładzina z dowolnym nadrukiem. Oświetlane ścianki zaprojektowano tak, by tworzyły atrakcyjne wizualnie, półokrągłe zaplecze, a przestrzeń pozwalała na wygodne rozmieszczenie wyposażenia. Konstrukcja jest składana i mieści się w dedykowanych torbach, co znacząco ułatwia transport. Wszystkie niezbędne elementy montażowe wraz z instrukcją są dołączone do zestawu.

## INFORMACJE

Stoisko Targowe [cm]  
400x400x240  
Łączna waga [kg]  
80

Szczegóły:  
Wymiary opakowań [cm]  
7x[25x103x13] + 3x[105x25x25]



## Stoisko bez wyposażenia

ścianka modułowa	7 szt.
wymienna tkanina z nadrukiem	7 szt.
wykładzina z nadrukiem	1 szt.

**12 963 pln/netto**

## DODATKOWE WYPOSAŻENIE

### DODATKOWE WYPOSAŻENIE

Zapytaj doradcę o stoliki, lamy, krzesła, stojaki na ulotki, przedłużacze czy dodatkowe oświetlenie. Oferujemy także szereg akcesoriów - kubki reklamowe, flagi, rollupy, standy, displaye i wiele więcej.

Napisz do nas – jesteśmy do Twojej dyspozycji!



### Zastosowanie:

- Wyspy w galeriach
- Konferencje biznesowe
- Promocje w supermarketach
- Stoiska targowe

# STOISKO TARGOWE

# 5x5 ISLAND ZEN

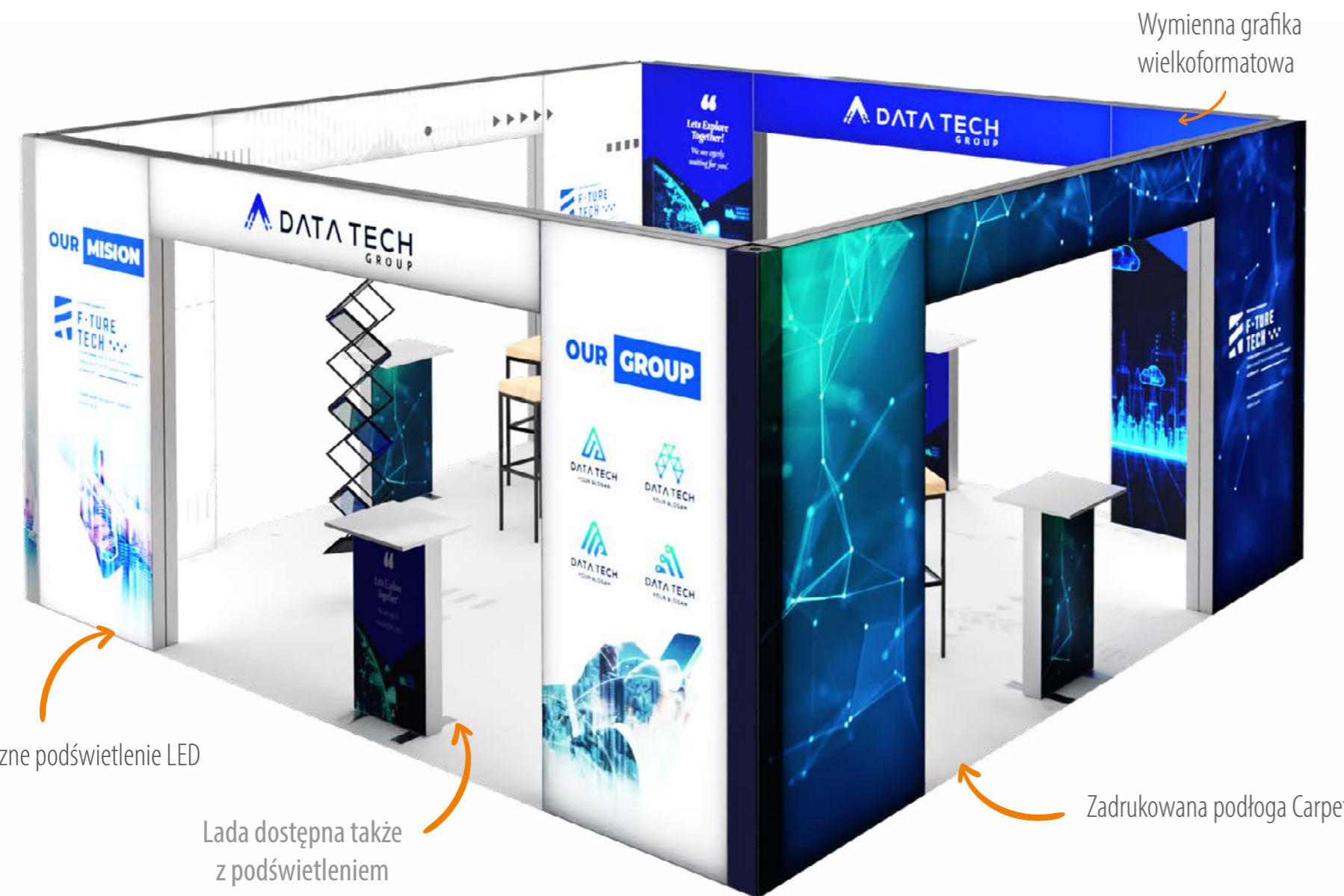

Wymienna grafika wielkoformatowa

Wewnętrzne podświetlenie LED

Lada dostępna także z podświetleniem – zapytaj swojego doradcy

Zadrukowana podłoga Carpet

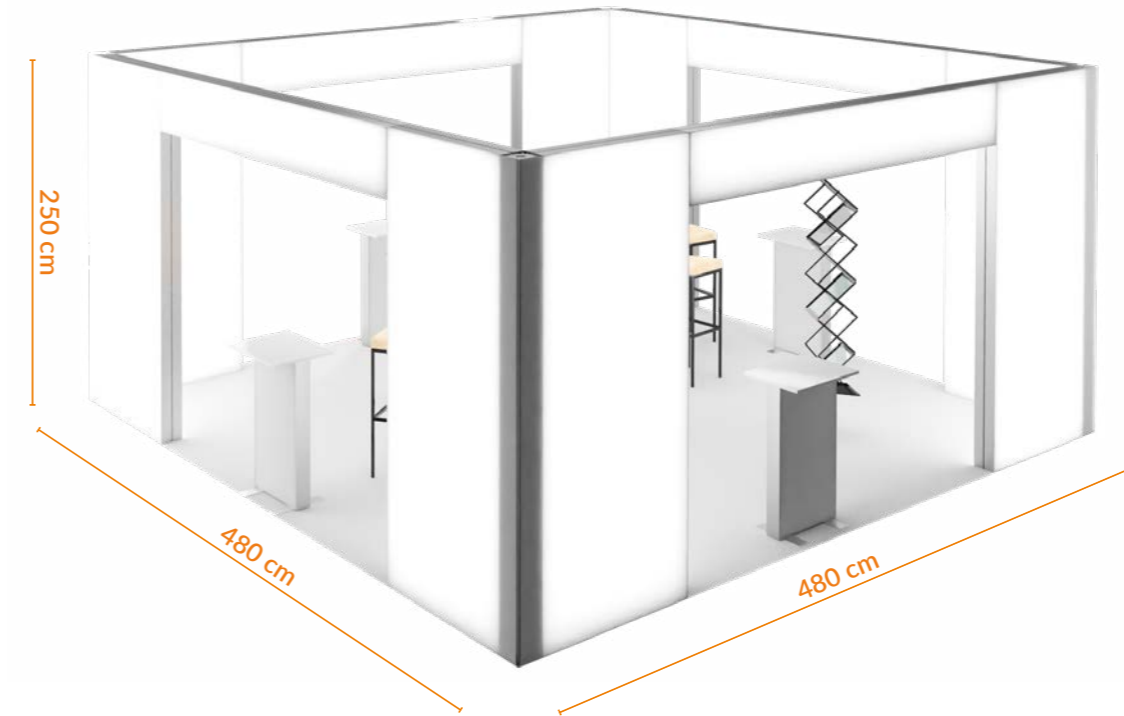

250 cm

480 cm

480 cm

Układ ścian: ISLAND

Szybki montaż

Stoisko targowe 5x5 ISLAND ZEN to zestaw złożony z aluminiowych profili, przeznaczonych do samodzielnego montażu oraz wykładziny z dowolnym nadrukiem. Duże, przestrzenne stoisko, gdzie kształt ścian przyciąga wzrok i pozwala na dużą dawkę kreatywności w projektowaniu grafiki. Wszystkie niezbędne elementy montażowe wraz z instrukcją są dołączone do zestawu.

## INFORMACJE

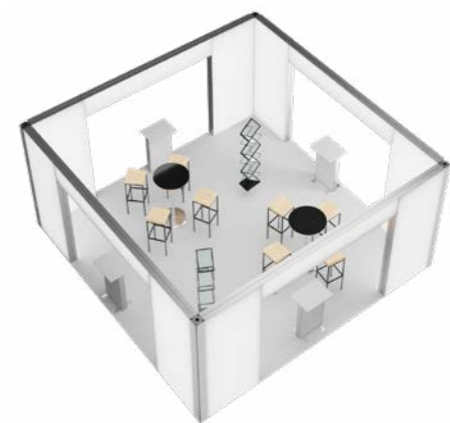

Stoisko Targowe [cm]  
500x500x250  
Łączna waga [kg]  
350

Szczegóły:  
Wymiary opakowań [cm]  
8x[255x20x15] + 5x[105x25x25]  
+ 2x[290 x20x15]

## Stoisko bez wyposażenia

ścianka modułowa + fryz	8+8 szt.
wymienna tkanina z nadrukiem	24 szt.
wykładzina z nadrukiem	1 szt.

**28 660 pln/netto**

## DODATKOWE WYPOSAŻENIE

Zapytaj doradcę o stoliki, lamy, krzesła, stojaki na ulotki, przedłużacze czy dodatkowe oświetlenie. Oferujemy także szereg akcesoriów - kubki reklamowe, flagi, rollupy, standy, displaye i wiele więcej.

Napisz do nas – jesteśmy do Twojej dyspozycji!



## STOISKO TARGOWE



## 5x5 ISLAND ZEN A



Stoisko targowe 5x5 ISLAND ZEN A to zestaw złożony z aluminiowych profili, przeznaczonych do samodzielnego montażu oraz wykładziny z dowolnym nadrukiem. Duże, przestrzenne stoisko, które w odróżnieniu od wersji podstawowej ma ścianki ustawione po przekątnych, co naturalnie dzieli przestrzeń i wyznacza cztery oddzielne miejsca do rozmów. Wszystkie niezbędne elementy montażowe wraz z instrukcją są dołączone do zestawu.

- Układ ścian: ISLAND
- Szybki montaż



INFORMACJE

Stoisko Targowe [cm]  
500x500x250  
Łączna waga [kg]  
310

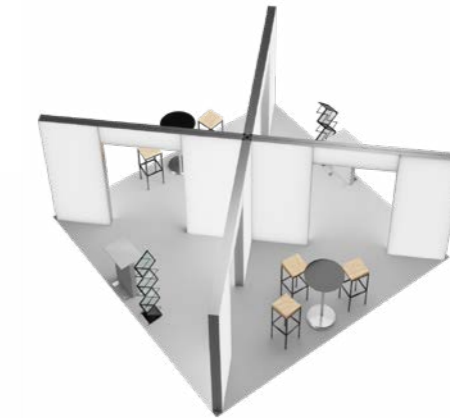

Szczegóły:  
Wymiary opakowań [cm]  
8x[255x20x15] + 5x[105x25x25]

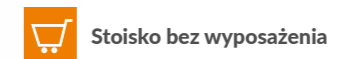

Stoisko bez wyposażenia

ścianka modułowa + fryz	8+8 szt.
wymienna tkanina z nadrukiem	24 szt.
wykładzina z nadrukiem	1 szt.

27 530 pln/netto



### DODATKOWE WYPOSAŻENIE

Zapytaj doradcę o stoliki, lamy, krzesła, stojaki na ulotki, przedłużacze czy dodatkowe oświetlenie. Oferujemy także szereg akcesoriów - kubki reklamowe, flagi, rollupy, standy, displaye i wiele więcej.

Napisz do nas – jesteśmy do Twojej dyspozycji!

# STOISKO TARGOWE

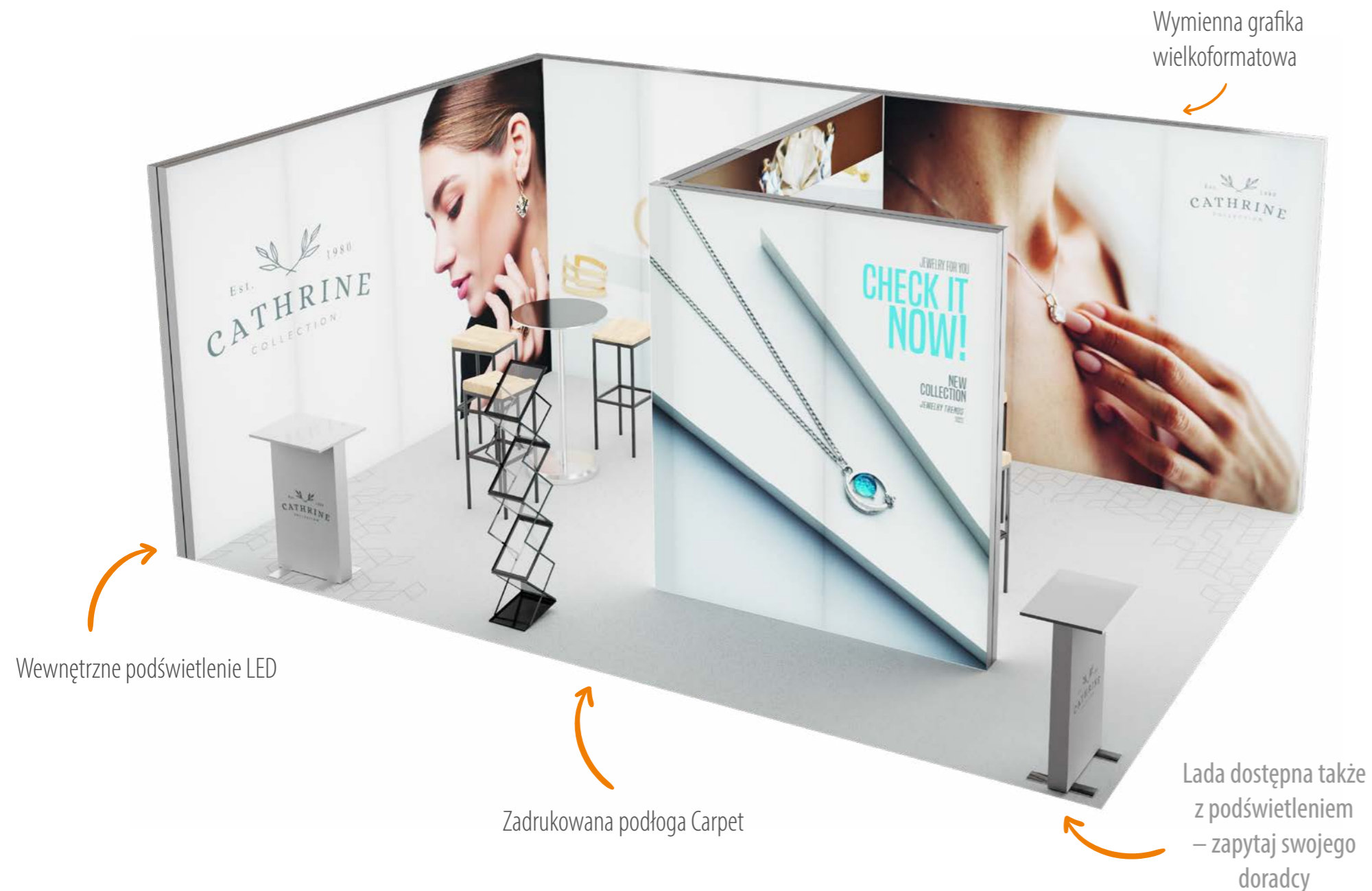

# 6x4 L-SHAPE

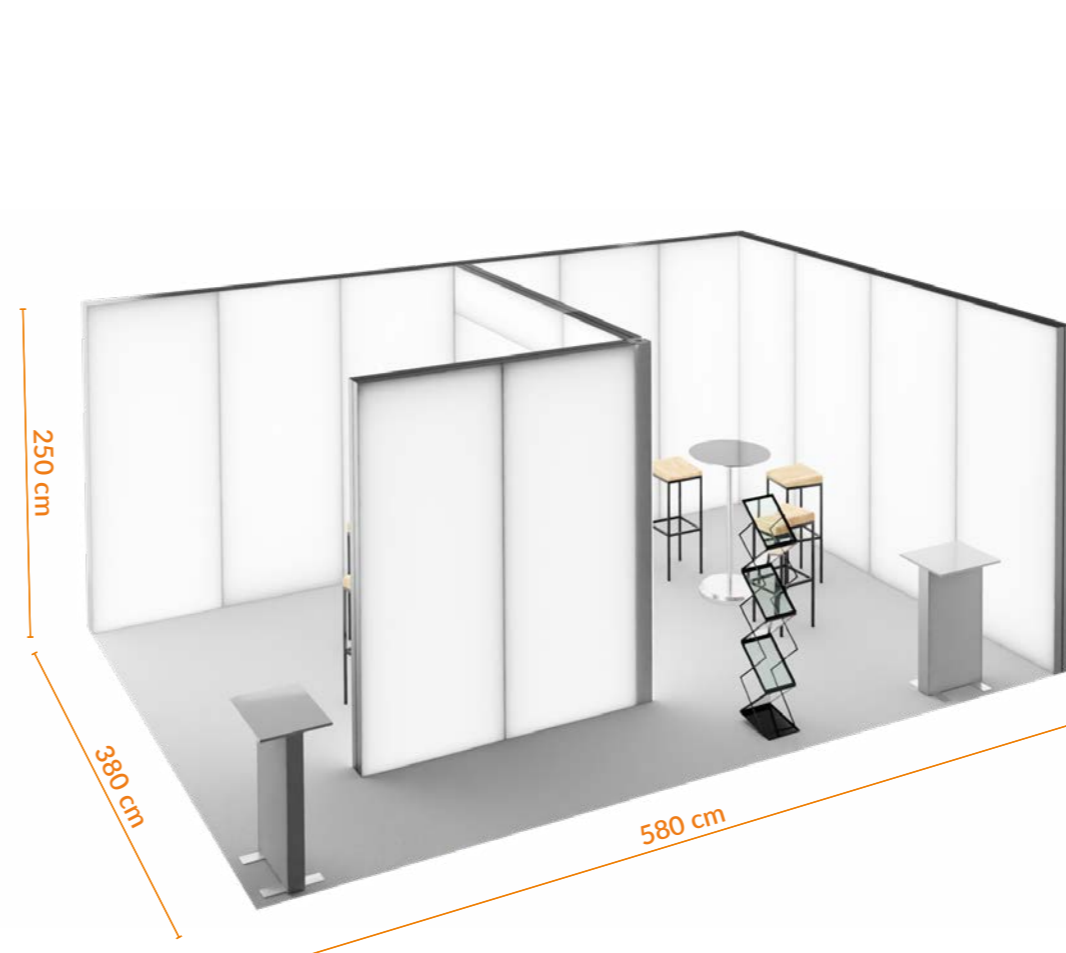

- Układ ścian: L-SHAPE
- Szybki montaż

Stoisko targowe 6x4 L-SHAPE to zestaw złożony z aluminiowych profili, przeznaczonych do samodzielnego montażu oraz wykładziny z dowolnym nadrukiem. Największe stoisko z prezentowanej oferty gotowych rozwiązań. 22m2 powierzchni, podzielonej nieregularną ścianą, tworzy kilka odrębnych sekcji do rozmów i bardzo dużo miejsca na ekspozycję grafiki. Wszystkie niezbędne elementy montażowe wraz z instrukcją są dołączone do zestawu.



## INFORMACJE

Stoisko Targowe [cm]  
600x400x250  
Łączna waga [kg]  
400



Szczegóły:  
Wymiary opakowań [cm]  
13x[255x20x15] + 4x[105x25x25]



## Stoisko bez wyposażenia

ścianka modułowa + fryz	13+1 szt.
wymienna tkanina z nadrukiem	9 szt.
wykładzina z nadrukiem	1 szt.

**35 412 pln/netto**



## DODATKOWE WYPOSAŻENIE

Zapytaj doradcę o stoliki, lady, krzesła, stojaki na ulotki, przedłużacze czy dodatkowe oświetlenie. Oferujemy także szereg akcesoriów - kubki reklamowe, flagi, rollupy, standy, displaye i wiele więcej.

Napisz do nas – jesteśmy do Twojej dyspozycji!



## Zastosowanie:

Promocje w supermarketach  
Stoiska targowe  
Galerie handlowe

# SYSTEM PODWIESZANY



# 3x5 ZEN

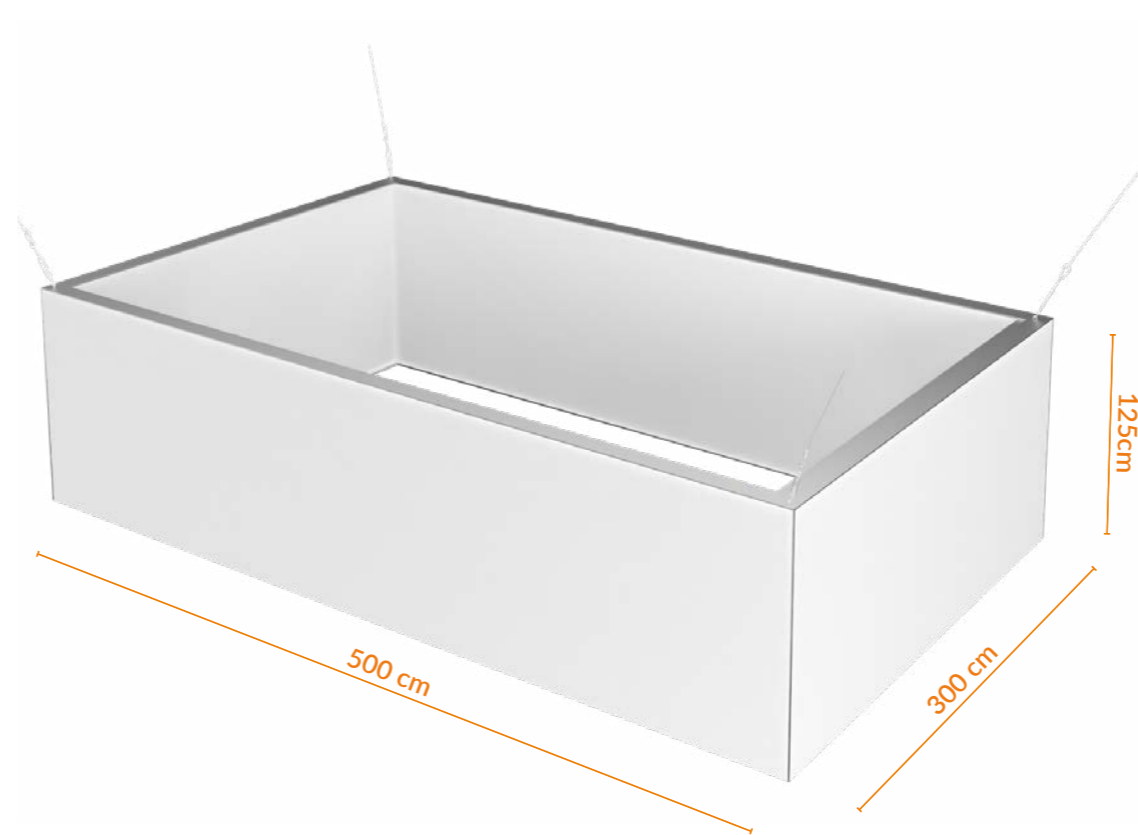

**Kształt: TYP „O”**

**Szybki montaż**

Tekstalny system podwieszany 3x5 ZEN - to uzupełnienie naszej oferty dla wystawców targowych, organizatorów eventów, gal i konferencji. Ułatwia orientację gości podczas wydarzeń. Zen system wykonany jest z wysokiej klasy stopów aluminium. Zestawy są lekkie, co ułatwia podwieszanie ich na konstrukcjach nośnych obiektów.

## INFORMACJE

Wymiary systemu z wizualizacji  
300x500x125cm  
Łączna waga [kg]  
32,1kg



Szczegóły:  
Wymiary opakowań [cm]  
1x[30x30x310] + 2x[30x30x110]

### Inne dostępne rozmiary

Wymiar [cm]	Cena
200x200x100	3 440 pln/netto
300x300x125	5 250 pln/netto
200x400x150	6 110 pln/netto
300x600x150	8 210 pln/netto
400x400x150	7 310 pln/netto
600x600x200	11 560 pln/netto

### Cena zestawu

systemy podwieszane	1 szt.
wymienna tkanina z nadrukiem	4 szt.
tkanina bez zadruku	4 szt.
metalowe uchwyty	3 szt.
karabińczyki	3 szt.
linki do montażu (2m każda)	3 szt.

**8 200 pln/netto**



### DODATKOWE WYPOSAŻENIE

Zapytaj doradcę o stoliki, lamy, krzesła, stojaki na ulotki, przedłużacze czy dodatkowe oświetlenie. Oferujemy także szereg akcesoriów - kubki reklamowe, flagi, rollupy, standy, displaye i wiele więcej.

Napisz do nas – jesteśmy do Twojej dyspozycji!

# SYSTEM PODWIESZANY



# 3x5 ZEN CUSTOM

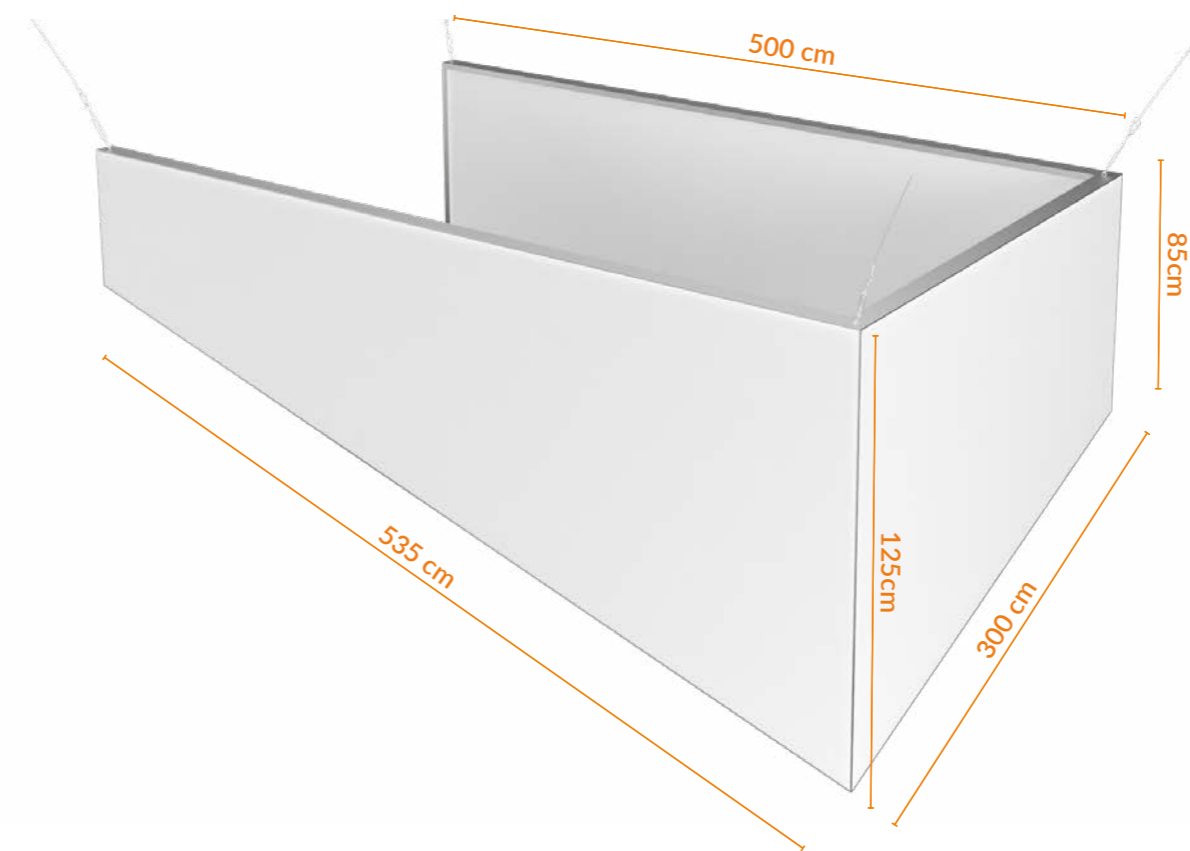

- Kształt: TYP „CUSTOM”**
- Szybki montaż**

Tekstylny system podwieszany 3x5 ZEN CUSTOM- to uzupełnienie naszej oferty dla wystawców targowych, organizatorów eventów, gal i konferencji. W wersji CUSTOM, dopasujemy rozmiar i kształt systemu dokładnie do oczekiwań klienta. Zen system wykonany jest z wysokiej klasy stopów aluminium. Zestawy są lekkie, co ułatwia podwieszanie ich na konstrukcjach nośnych obiektów.

## INFORMACJE

Wymiary systemu z wizualizacji  
300x500x125cm  
**Łączna waga [kg]**  
35

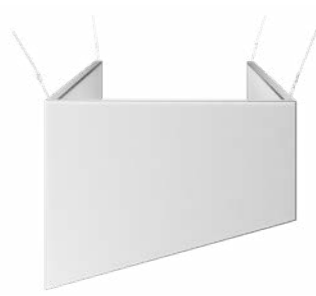

**Szczegóły:**  
**Wymiary opakowań [cm]**  
1x[30x30x310] + 2x[30x30x110]

## Cena zestawu

systemy podwieszane	1 szt.
wymienna tkanina z nadrukiem	3 szt.
tkanina bez zadruku	3 szt.
metalowe uchwyty	4 szt.
karabińczyki	4 szt.
linki do montażu (2m każda)	4 szt.

## Zapytaj doradcy

Cena modelu z wizualizacji to 9500 pln/netto

## DODATKOWE WYPOSAŻENIE

Zapytaj doradcy o stoliki, lamy, krzesła, stojaki na ulotki, przedłużacze czy dodatkowe oświetlenie. Oferujemy także szereg akcesoriów - kubki reklamowe, flagi, rollupy, standy, displaye i wiele więcej.

Napisz do nas – jesteśmy do Twojej dyspozycji!



## Zastosowanie:

Promocje w supermarketach  
Stoiska targowe  
Galerie handlowe

## Cennik

Rodzaj stoiska	Typ stoiska	Stoisko bez wyposażenia
STOISKO PROMOCYJNE	1x1 SEMI ISLAND 	2 063,00 zł
STOISKO PROMOCYJNE	1x2 SEMI ISLAND 	4 126,00 zł
STOISKO PROMOCYJNE	1x3 SEMI ISLAND 	6 189,00 zł
STOISKO PROMOCYJNE	1x4 SEMI ISLAND 	8 202,00 zł
STOISKO PROMOCYJNE	2x1 L-SHAPE ZEN 	6 171,00 zł
STOISKO PROMOCYJNE	2 x 2 L-SHAPE 	4 650,00 zł
STOISKO PROMOCYJNE	2x2 SEMI ISLAND 	3 300,00 zł

Rodzaj stoiska	Typ stoiska	Stoisko bez wyposażenia
STOISKO PROMOCYJNE	2x2 L-SHAPE ZEN 	8 252,00 zł
STOISKO PROMOCYJNE	3x1 U-SHAPE ZEN 	12 029,00 zł
STOISKO TARGOWE	3x2 L-SHAPE 	7 541,00 zł
STOISKO TARGOWE	3x2 L-SHAPE A 	8 604,00 zł
STOISKO TARGOWE	3x2 U-SHAPE A 	20 063,00 zł
STOISKO PROMOCYJNE	3x2 L-SHAPE ZEN 	10 333,00 zł
STOISKO PROMOCYJNE	3x2 U-SHAPE ZEN 	20 063,00 zł



Sposób pakowania: torby tekstylne + opakowania kartonowe

## Cennik

Rodzaj stoiska	Typ stoiska	Stoisko bez wyposażenia
STOISKO TARGOWE	3x3 L-SHAPE 	8 132,00 zł
STOISKO TARGOWE	3x3 SEMI ISLAND 	6 500,00 zł
STOISKO TARGOWE	3x3 SEMI ISLAND A 	8 713,00 zł
STOISKO TARGOWE	3x3 SEMI ISLAND B 	9 802,00 zł
STOISKO TARGOWE	3x3 L-SHAPE ZEN 	9 832,00 zł
STOISKO TARGOWE	3x5 SEMI ISLAND 	11 215,00 zł
STOISKO TARGOWE	3x5 SEMI ISLAND A 	15 625,00 zł

Rodzaj stoiska	Typ stoiska	Stoisko bez wyposażenia
STOISKO TARGOWE	3x5 SEMI ISLAND B 	12 627,00 zł
STOISKO TARGOWE	3x5 SEMI ISLAND C 	13 369,00 zł
STOISKO TARGOWE	3x5 LSHAPE ZEN 	26 620,00 zł
STOISKO TARGOWE	4x4 ISLAND 	5 800,00 zł
STOISKO TARGOWE	4x4 L-SHAPE 	12 963,00 zł
STOISKO TARGOWE	5x5 ISLAND ZEN 	28 660,00 zł
STOISKO TARGOWE	5x5 ISLAND ZEN A 	27 530,00 zł

 Sposób pakowania: torby tekstylne + opakowania kartonowe

## Cennik

Rodzaj stoiska	Typ stoiska	Stoisko bez wyposażenia
STOISKO TARGOWE	6x4 L-SHAPE ZEN 	35 412,00 zł
SYSTEM PODWIESZANY	3x5 ZEN 	8 200,00 zł
SYSTEM PODWIESZANY	3x5 ZEN CUSTOM 	9 500,00 zł

### DODATKOWE WYPOSAŻENIE

#### DODATKOWE WYPOSAŻENIE

Zapytaj doradcę o stoliki, lamy, krzesła, stojaki na ulotki, przedłużacze czy dodatkowe oświetlenie. Oferujemy także szereg akcesoriów - kubki reklamowe, flagi, rollupy, standy, displaye i wiele więcej.

Napisz do nas – jesteśmy do Twojej dyspozycji!

 Sposób pakowania: torby tekstylne + opakowania kartonowe

Wszystkie wymienione w katalogu ceny są wartościami netto i należy do nich doliczyć 23% podatku Vat



**GERMANY:**

+48 504 237 723  
+ 48 510 925 461  
de@laboprint.eu

**AUSTRIA:**

+48 504 237 723  
+ 48 510 925 461  
at@laboprint.eu

**NORWAY:**

+48 504 067 294  
no@laboprint.eu

**FRANCE:**

+48 504 067 403  
+ 48 516 041 030  
fr@laboprint.eu

**LUXEMBOURG:**

+48 517 250 373 (DE)  
+48 504 067 403 (FR)  
lu@laboprint.eu

**SWITZERLAND:**

+48 504 237 723 (DE)  
+48 510 925 461 (DE)  
+48 504 067 403 (FR)  
ch@laboprint.eu

**SWEDEN:**

+48 504 067 389  
+48 504 067 29  
se@laboprint.eu

**FINLAND:**

+48 504 067 294  
+48 504 067 389  
fi@laboprint.eu

**BELGIUM:**

+48 504 067 403 (FR)  
+48 516 041 055 (NL)  
be@laboprint.eu

**POLAND:**

+48 510 925 460  
+ 48 506 742 763  
pl@laboprint.eu

**IRELAND:**

+48 510 925 418  
+48 572 698 260  
irl@laboprint.eu

**UNITED KINGDOM**

+48 510 925 418  
+48 572 698 260  
en@laboprint.eu

**DENMARK:**

+48 504 067 294  
dk@laboprint.eu

**ITALY:**

+48 453 071 283  
it@laboprint.eu

**NETHERLANDS:**

+48 516 041 055  
nl@laboprint.eu

[www.laboprint.eu](http://www.laboprint.eu)

LABO PRINT  
**EXPO**  
Best fairs way!

[www.laboprint.eu](http://www.laboprint.eu)