

 LaboPrint

EXPO

Best fairs way!



Stände

Promotionsstände

Aufhängesysteme

TYPEN DES STANDES

Nicht-standardmäßige Exposition?

Schreiben Sie uns!

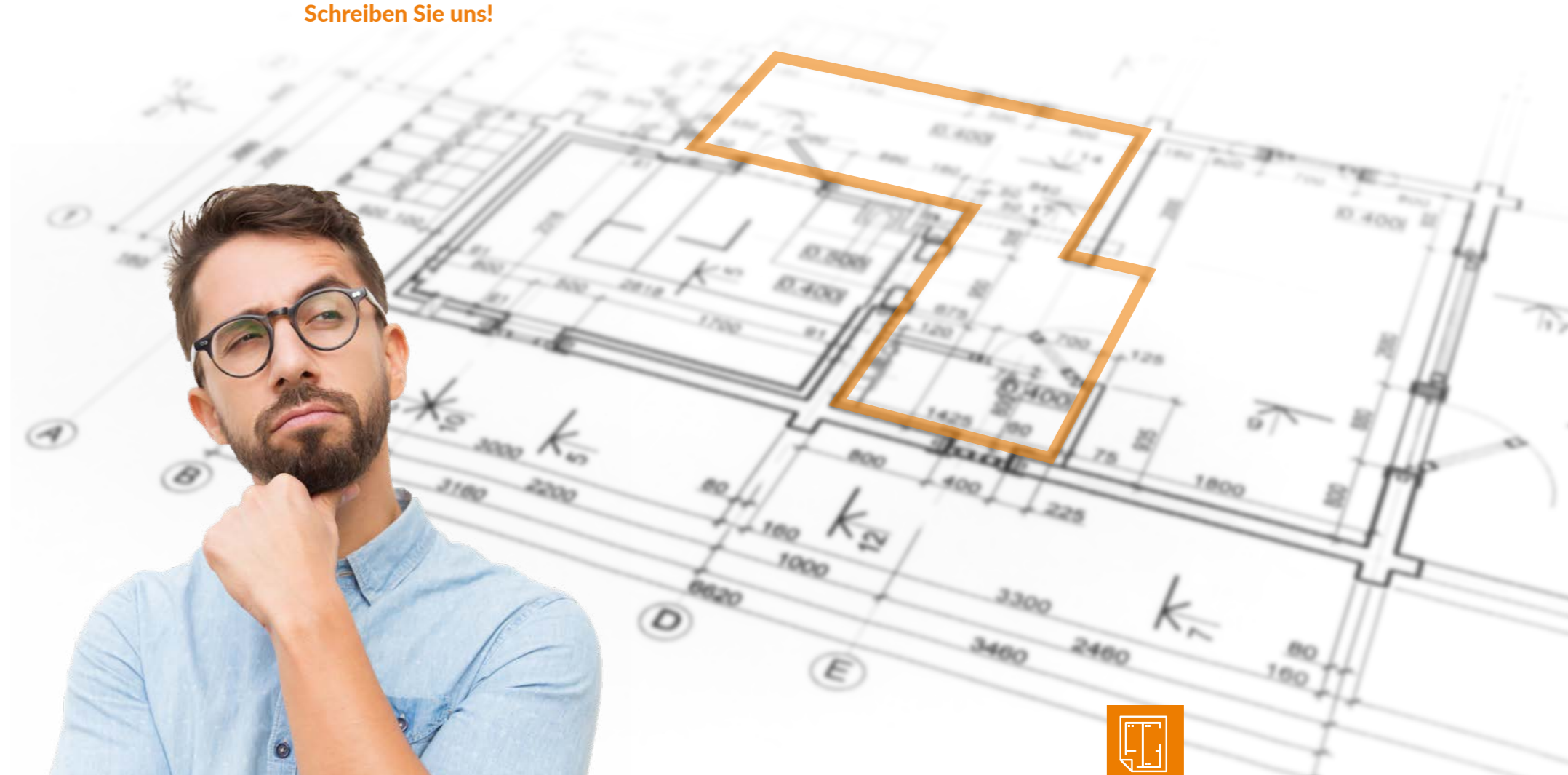

Doppelseitig geöffnet
(L-SHAPE)



EINSITIG GEÖFFNET
(U-SHAPE)



An drei seiten offen
(SEMI ISLAND)

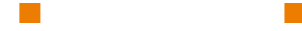

An vier seiten offen
(ISLAND)



LEGENDE



Kundenspezifische Stand.

Haben Sie keine Lösung für sich gefunden?
Schreiben Sie uns!





Werbestand



1x1 SEMI ISLAND



-  **Wandsystem SEMI ISLAND**
-  **einfacher Transport**
-  **schnelle Montage**

Promotionstand 1x1 SEMI ISLAND ist ein Satz der Aluprofile zur selbständigen Montage samt einem Teppichboden mit beliebiger Grafik. Dank ihrer geringen Größe können die verpackten Standelemente in einem Fahrzeug transportiert werden. Eine perfekte Lösung für Promotionen, bzw. Verkostungen aller Art in Gewerbeflächen. Alle notwendigen Montageelemente samt Anleitung sind im Satz enthalten.

	Informationen	Werbestand [cm] 100x100x250
		Gesamtgewicht [kg] 13



	Stand ohne Ausstattung	
	Modulwand	1 Stk.
	austauschbarer bedruckter Stoff	1 Stk.
	Teppichboden mit Aufdruck	1 Stk.

480 EUR

Zusätzliche Ausstattung

Fragen Sie Ihren Berater nach Tischen, Theken, Stühlen, Flyern, Verlängerungskabeln oder zusätzlicher Beleuchtung. Wir bieten auch eine Reihe von Zubehör an -,Pappbecher Fahren, Rollups, Ständer, Displays und vieles mehr.

Schreiben Sie uns - wir sind für Sie da!

Werbestand



1x2 SEMI ISLAND

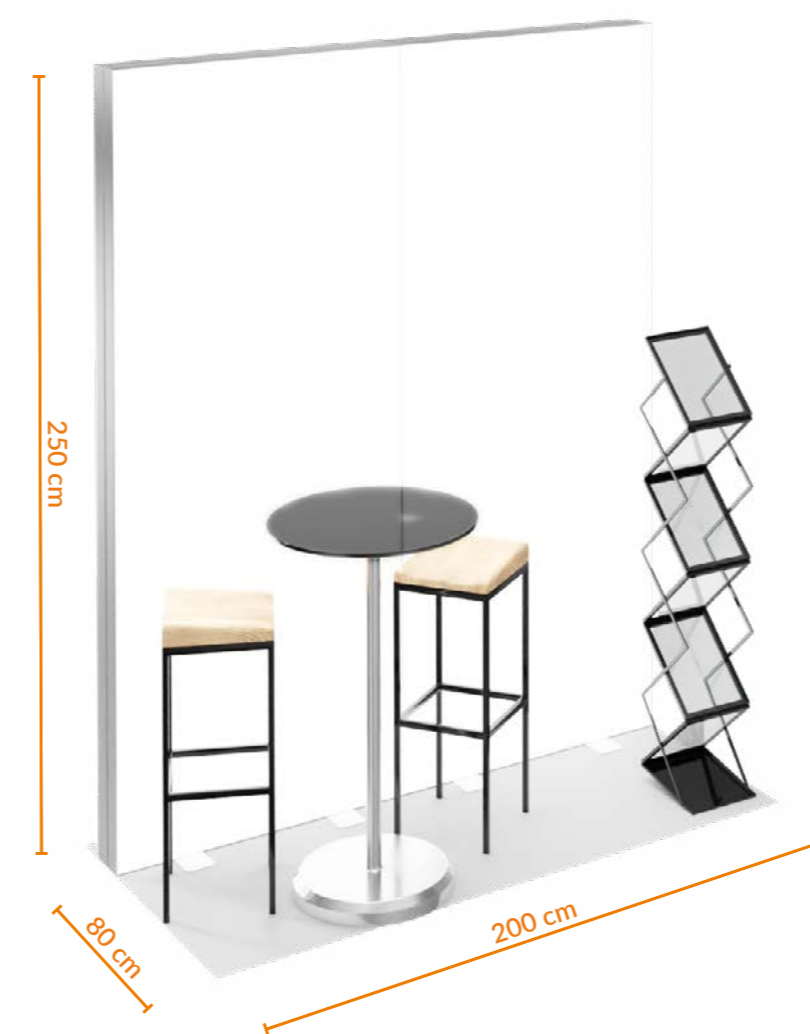

-  **Wandsystem SEMI ISLAND**
-  **einfacher Transport**
-  **schnelle Montage**

Promotionstand 1x2 SEMI ISLAND ist ein Satz der Aluprofile zur selbständigen Montage samt einem Teppichboden mit beliebiger Grafik. Der Stand hat eine kompakte Größe, ist einfach zu bauen und bietet Platz für zwei Stühle, einen Tisch und einen Prospekthalter. Alle notwendigen Montageelemente samt Anleitung sind im Satz enthalten.



Informationen

Werbestand [cm]
100x200x250
Gesamtgewicht [kg]
26



Details

Abmessungen der Verpackung [cm]
2x[255x20x15] + 1x[105x25x25]



Stand ohne Ausstattung

Modulwand	2 Stk.
austauschbarer bedruckter Stoff	1 Stk.
Teppichboden mit Aufdruck	1 Stk.

 **960 EUR**



Zusätzliche Ausstattung

Fragen Sie Ihren Berater nach Tischen, Theken, Stühlen, Flyern, Verlängerungskabeln oder zusätzlicher Beleuchtung. Wir bieten auch eine Reihe von Zubehör an - Pappbecher, Fahnen, Rollups, Ständer, Displays und vieles mehr.

Schreiben Sie uns - wir sind für Sie da!

Werbestand

Interne LED-Hintergrundbeleuchtung





austauschbare großformatige Grafiken

bedruckter Boden

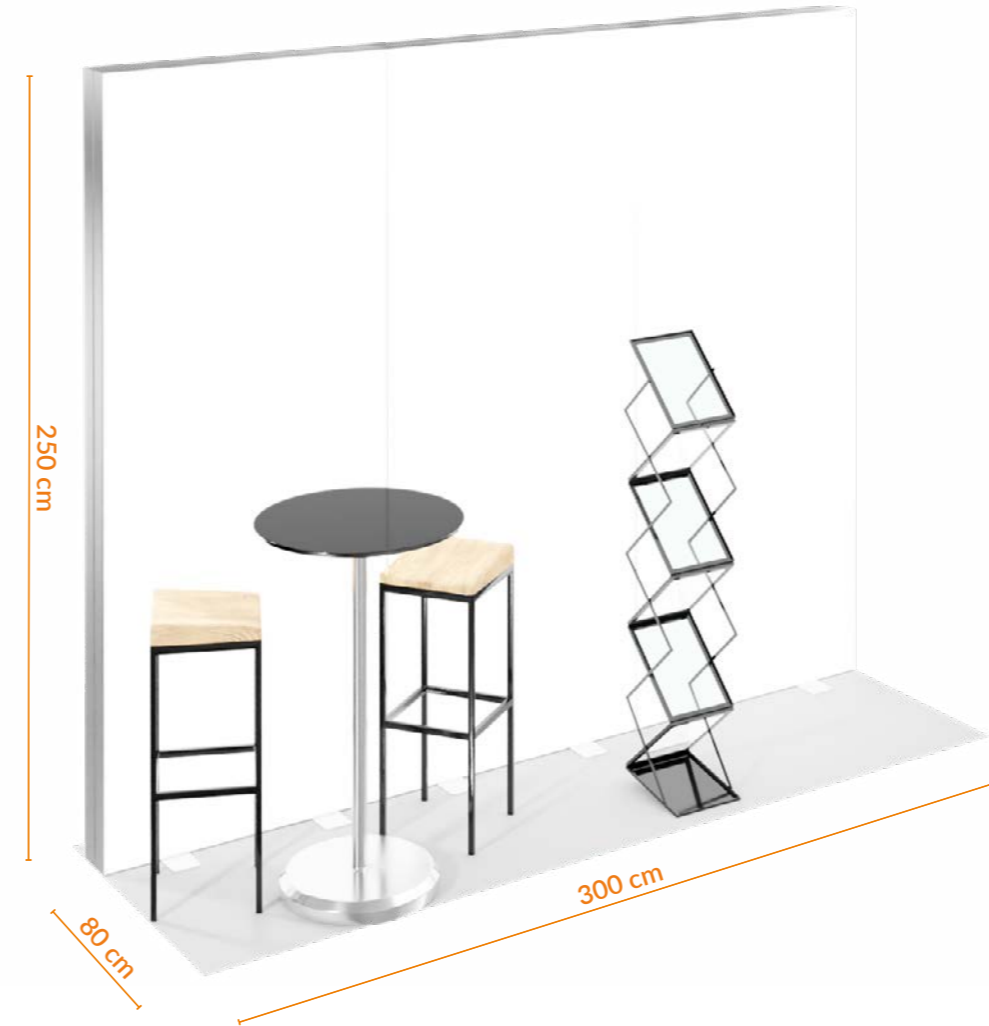
1x3 SEMI ISLAND



-  **Wandsystem SEMI ISLAND**
-  **einfacher Transport**
-  **schnelle Montage**

Promotionstand 1x3 SEMI ISLAND ist ein Satz der Aluprofile zur selbständigen Montage samt einem Teppichboden mit beliebiger Grafik. Eine Wand von 3x2,5 m mit LED-Hinterleuchtung lässt eine große Grafik ausstellen. Dank ihrer geringen Größe können die verpackten Standelemente in einem Fahrzeug transportiert werden. Eine perfekte Lösung für Promotionen, bzw. Verkostungen aller Art in Gewerbeflächen. Alle notwendigen Montageelemente samt Anleitung sind im Satz enthalten.



Informationen

Werbestand [cm]
100x300x250
Gesamtgewicht [kg]
39



Details

Abmessungen der Verpackung [cm]
3x[255x20x15] + 1x[105x25x25]



Stand ohne Ausstattung

Modulwand	3 Stk.
austauschbarer bedruckter Stoff	1 Stk.
Teppichboden mit Aufdruck	1 Stk.

1 439 EUR



Zusätzliche Ausstattung

Fragen Sie Ihren Berater nach Tischen, Theken, Stühlen, Flyern, Verlängerungskabeln oder zusätzlicher Beleuchtung. Wir bieten auch eine Reihe von Zubehör an -Pappbecher Fahnen, Rollups, Ständer, Displays und vieles mehr.

Schreiben Sie uns - wir sind für Sie da!

Werbestand

austauschbare großformatige Grafiken

Interne LED-Hintergrundbeleuchtung



bedruckter Boden

1x4 SEMI ISLAND

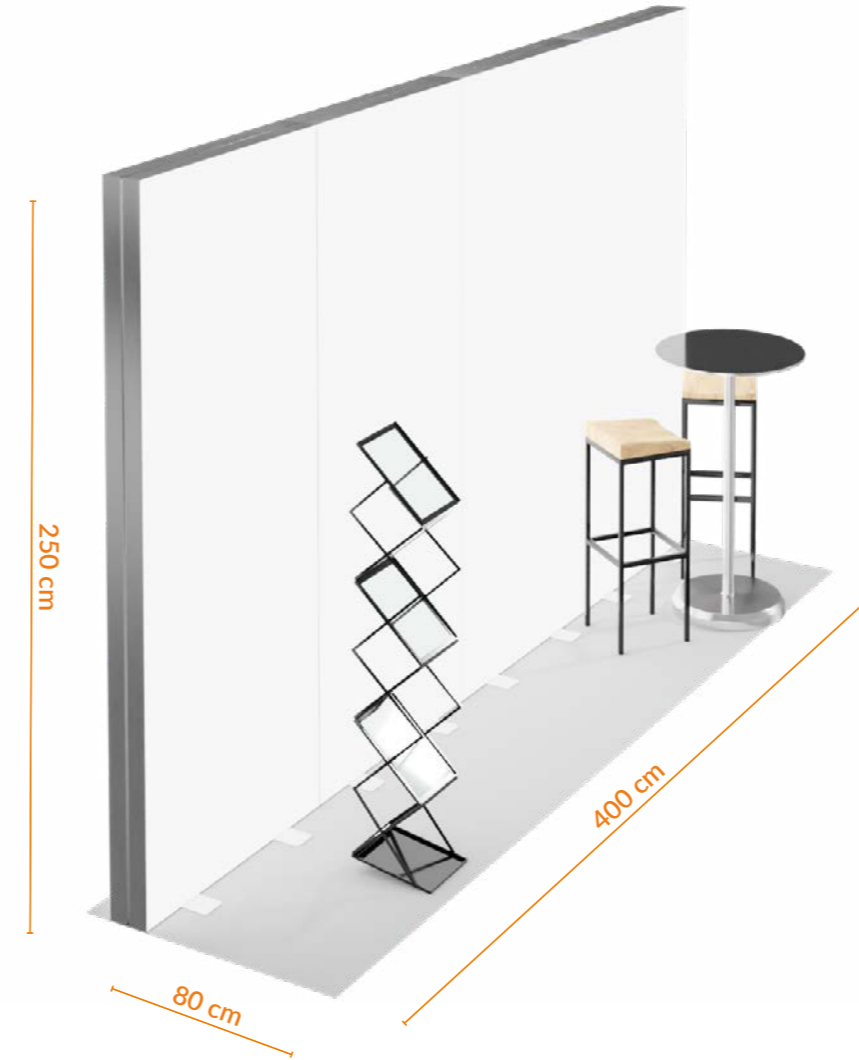

-  **Wandsystem SEMI ISLAND**
-  **einfacher Transport**
-  **schnelle Montage**

Promotionstand 1x4 SEMI ISLAND ist ein Satz bestehend aus einer leichten Alukonstruktion zur selbständigen Montage und einem Teppichboden mit beliebiger Grafik. Der Boden von fast vier Quadratmetern lässt die Ausstattung, darunter zwei Gesprächsplätze, ungehindert platzieren. Dank ihrer geringen Größe können die verpackten Standelemente in einem Fahrzeug transportiert werden. Alle notwendigen Montageelemente samt Anleitung sind im Satz enthalten.

Informationen

Werbestand [cm]
100x400x250
Gesamtgewicht [kg]
52

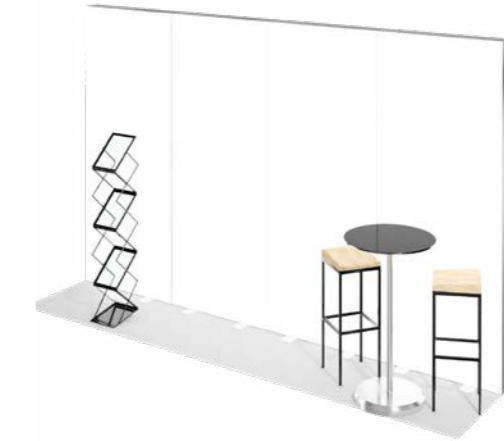

Details
Abmessungen der Verpackung [cm]
4x[255x20x15] + 1x[105x25x25]

Stand ohne Ausstattung

Modulwand	4 Stk.
austauschbarer bedruckter Stoff	1 Stk.
Teppichboden mit Aufdruck	1 Stk.

1 907 EUR

Zusätzliche Ausstattung

Fragen Sie Ihren Berater nach Tischen, Theken, Stühlen, Flyern, Verlängerungskabeln oder zusätzlicher Beleuchtung. Wir bieten auch eine Reihe von Zubehör an -Pappbecher Fahnen, Rollups, Ständer, Displays und vieles mehr.
Schreiben Sie uns - wir sind für Sie da!



Anwendung:

Inseln in den Galerien

Business-Konferenzen

Werbeaktionen



Werbestand







Interne LED-Hintergrundbeleuchtung

austauschbare großformatige Grafiken

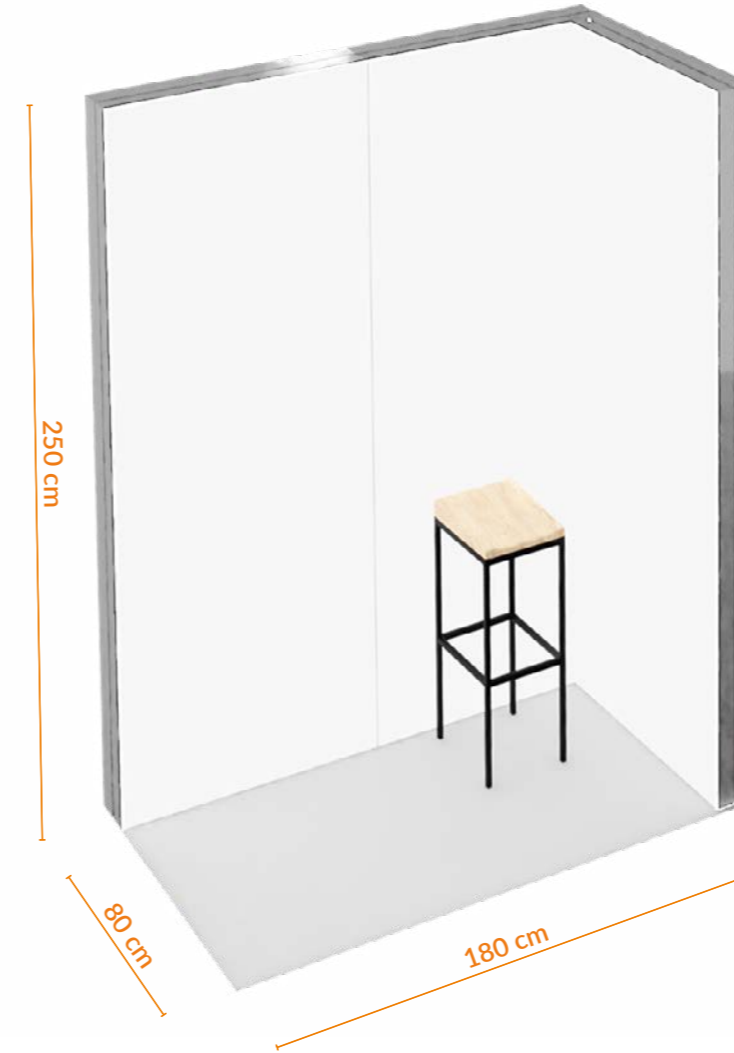
bedruckter Boden

2x1 L-SHAPE ZEN



-  **Wandsystem L-SHAPE**
-  **einfacher Transport**
-  **schnelle Montage**

Promotionstand 2x1 L-SHAPE ZEN ist ein Satz der Aluprofile zur selbständigen Montage samt einem Teppichboden mit beliebiger Grafik. Die Rahmen in Form des Buchstabens "L" bilden zwei Wände mit hinterleuchteter Grafik. Diese Konstruktion eignet sich ideal als eine Mini-Insel in Gewerbeflächen bzw. für Werbezwecke. Dank ihrer geringen Größe können die verpackten Standelemente in einem Fahrzeug transportiert werden. Alle notwendigen Montageelemente samt Anleitung sind im Satz enthalten.

Informationen

Werbestand [cm]
200x100x250
Gesamtgewicht [kg]
38



Details
Abmessungen der Verpackung [cm]
3x[255x20x15] + 1x[105x25x25]

Stand ohne Ausstattung

Modulwand	3 Stk.
austauschbarer bedruckter Stoff	2 Stk.
Teppichboden mit Aufdruck	1 Stk.

1 435 EUR

Zusätzliche Ausstattung

Zusätzliche Ausstattung

Fragen Sie Ihren Berater nach Tischen, Theken, Stühlen, Flyern, Verlängerungskabeln oder zusätzlicher Beleuchtung. Wir bieten auch eine Reihe von Zubehör an -Pappbecher Fahnen, Rollups, Ständer, Displays und vieles mehr.

Schreiben Sie uns - wir sind für Sie da!

Werbestand



Die Theke auch mit Hinterleuchtung verfügbar – fragen Sie Ihren Berater

2x2 L-SHAPE

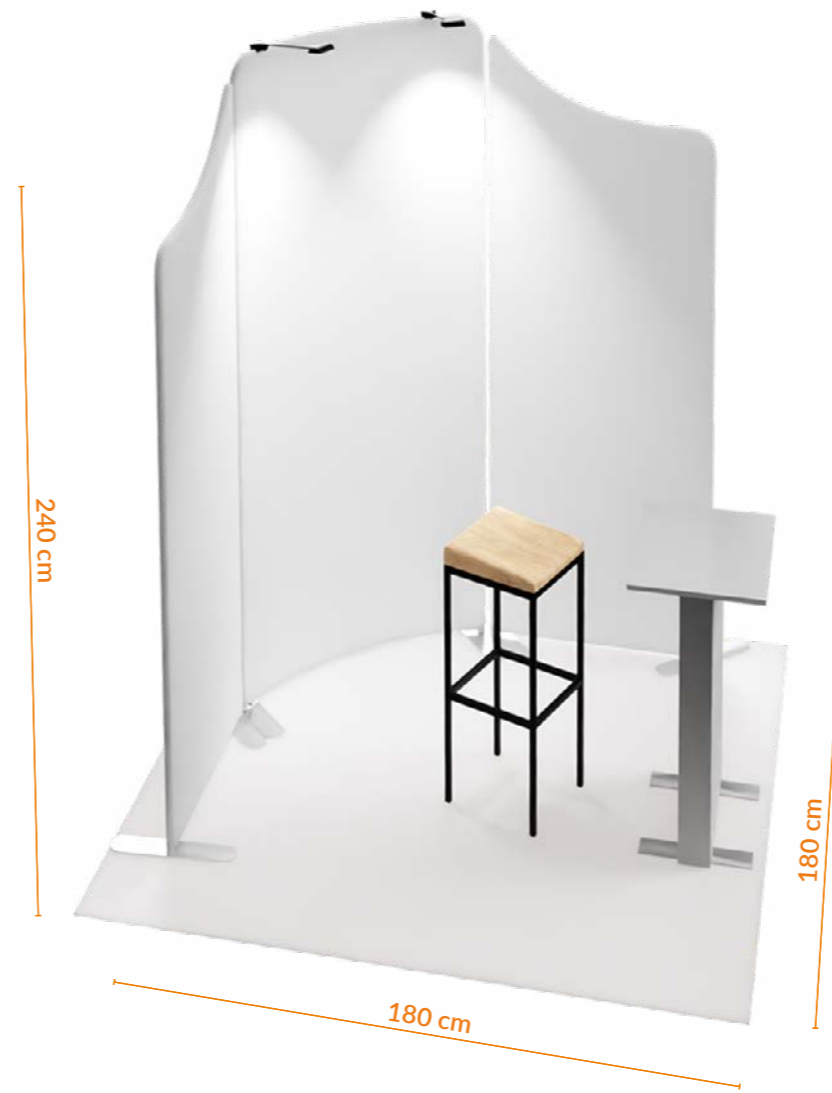

- Wandsystem L-SHAPE**
- einfacher Transport**
- schnelle Montage**

Promotionstand 2x2 L-Shape besteht aus einer leichten Alukonstruktion mit starken Magneten zusammenverbunden. Der Satz enthält auch einen Teppichboden mit beliebiger Grafik. Die Konstruktion ist faltbar und passt in die geeignete Tasche, was den Transport wesentlich erleichtert. Alle notwendigen Montageelemente samt Anleitung sind im Satz enthalten.

Informationen



Werbestand [cm]
200x200x240
Gesamtgewicht [kg]
29

Details

Abmessungen der Verpackung [cm]
3x[25x103x13] + 1x[105x25x25]

Stand ohne Ausstattung

Modulwand	3 Stk.
austauschbarer bedruckter Stoff	3 Stk.
Teppichboden mit Aufdruck	1 Stk.

1 081 EUR

Zusätzliche Ausstattung

Zusätzliche Ausstattung

Fragen Sie Ihren Berater nach Tischen, Theken, Stühlen, Flyern, Verlängerungskabeln oder zusätzlicher Beleuchtung. Wir bieten auch eine Reihe von Zubehör an - Pappbecher, Fahnen, Rollups, Ständer, Displays und vieles mehr.



Schreiben Sie uns - wir sind für Sie da!

Werbestand

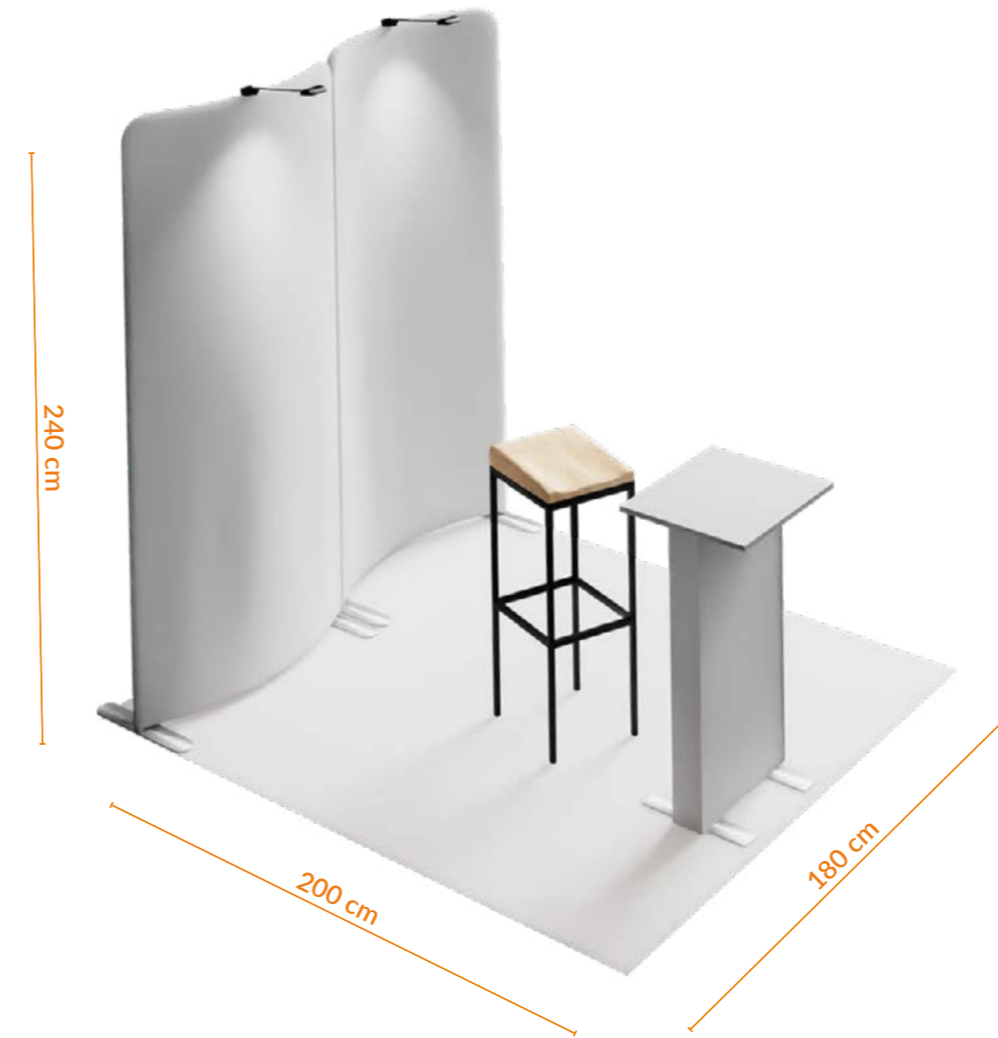

2x2 SEMI ISLAND



-  **Wandsystem SEMI ISLAND**
-  **einfacher Transport**
-  **schnelle Montage**

Promotionstand 2x2 SEMI ISLAND Shape ist ein Satz bestehend aus einer leichten, mit Hilfe starker Magnete zu verbindenden Alukonstruktion. Der Satz enthält auch einen Teppichboden mit beliebiger Grafik. Zwei stabile beleuchtete Wände heben die Grafik hervor. Die Konstruktion ist faltbar und passt in die dedizierte Tasche, was den Transport wesentlich erleichtert. Alle notwendigen Montageelemente samt Anleitung sind im Satz enthalten.



Informationen

Werbestand [cm]
200x200x240
Gesamtgewicht [kg]
20



Details

Abmessungen der Verpackung [cm]
2x[25x103x13] + 1x[105x25x25]



Stand ohne Ausstattung

Modulwand	2 Stk.
austauschbarer bedruckter Stoff	2 Stk.
Teppichboden mit Aufdruck	1 Stk.

 **767 EUR**



Zusätzliche Ausstattung

Fragen Sie Ihren Berater nach Tischen, Theken, Stühlen, Flyern, Verlängerungskabeln oder zusätzlicher Beleuchtung. Wir bieten auch eine Reihe von Zubehör an - Pappbecher Fahnen, Rollups, Ständer, Displays und vieles mehr.

Schreiben Sie uns - wir sind für Sie da!

Werbekstand

austauschbare großformatige Grafiken



Interne LED-Hintergrundbeleuchtung

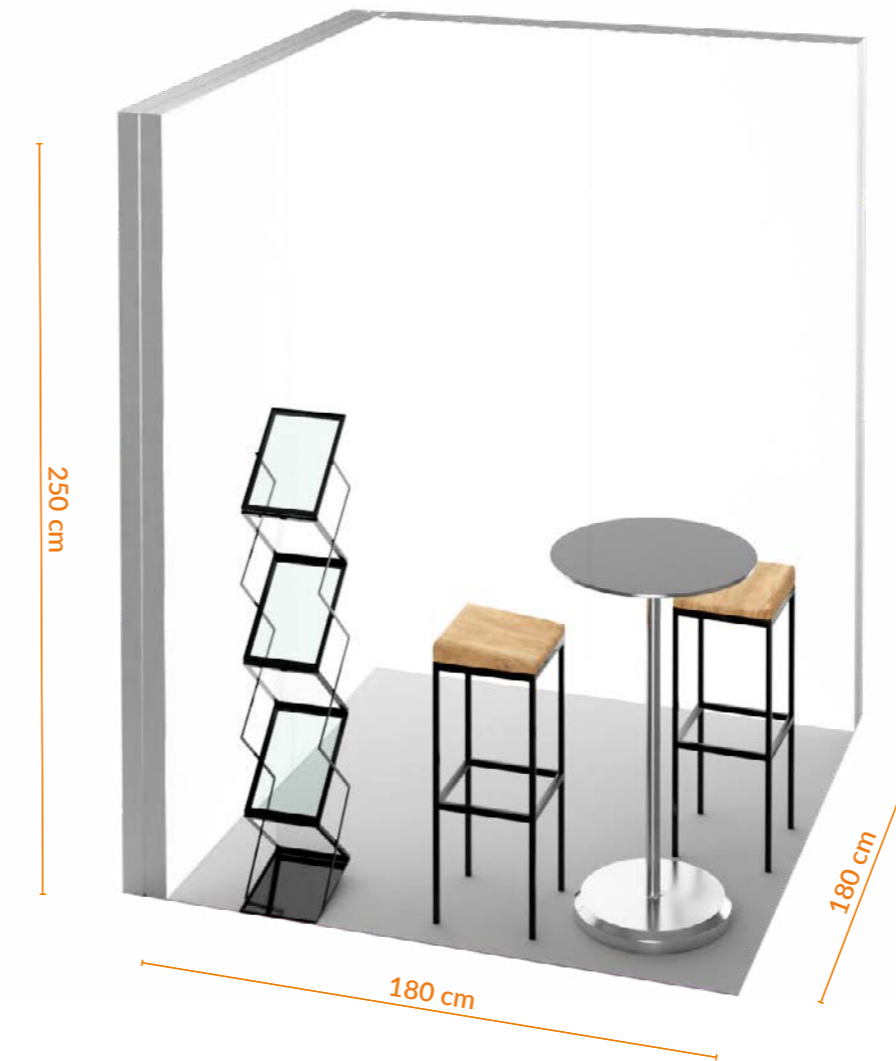

bedruckter Boden

2x2 L-SHAPE ZEN



-  **Wandsystem L-SHAPE**
-  **einfacher Transport**
-  **schnelle Montage**

Promotionstand 2x2 L-SHAPE ZEN ist ein Satz bestehend aus Aluprofilen zur selbständigen Montage und einem Teppichboden mit beliebiger Grafik. Zwei hinterleuchtete Wände in Form des Buchstabens "L" lassen einen komfortablen Raum für Gespräche mit Kunden schaffen. Dank ihrer geringen Größe können die verpackten Standelemente in einem Fahrzeug transportiert werden. Alle notwendigen Montageelemente samt Anleitung sind im Satz enthalten.



Informationen

Werbekstand [cm]
200x200x250
Gesamtgewicht [kg]
52



Details
Abmessungen der Verpackung [cm]
4x[255x20x15] + 1x[105x25x25]



Stand ohne Ausstattung

Modulwand	4 Stk.
austauschbarer bedruckter Stoff	2 Stk.
Teppichboden mit Aufdruck	1 Stk.

1 919 EUR



Zusätzliche Ausstattung

Fragen Sie Ihren Berater nach Tischen, Theken, Stühlen, Flyern, Verlängerungskabeln oder zusätzlicher Beleuchtung. Wir bieten auch eine Reihe von Zubehör an -Pappbecher Fahnen, Rollups, Ständer, Displays und vieles mehr.

Schreiben Sie uns - wir sind für Sie da!

Werbestand



3x1 U-SHAPE ZEN

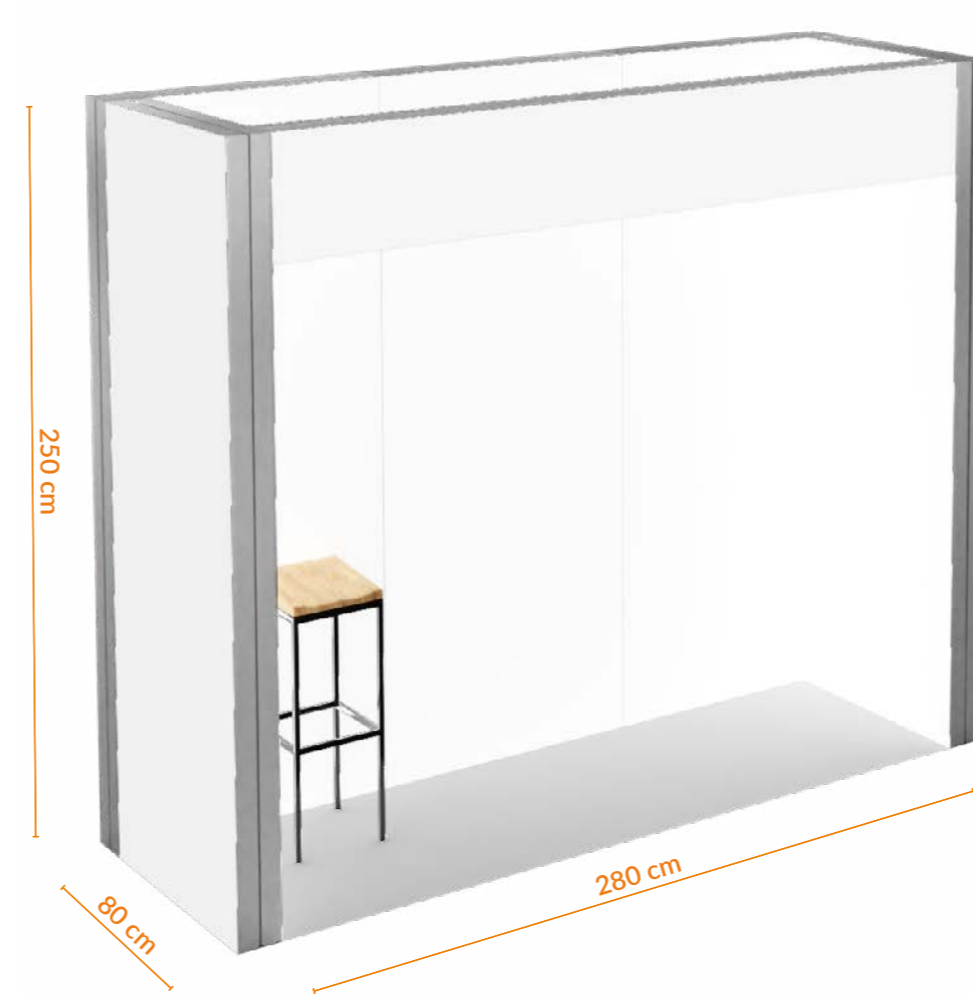

- Wandsystem U-SHAPE**
- schnelle Montage**

Promotionstand 3x1 U-SHAPE ZEN ist ein Satz bestehend aus Aluprofilen zur selbständigen Montage und einem Teppichboden mit beliebiger Grafik. Eine ideale Wahl für geringe Ausstellungs- bzw. Promotionsflächen. Ein Fries auf der Oberseite der Konstruktion stellt eine zusätzliche Fläche zur Ausstellung der Grafik dar. Dank ihrer geringen Größe sind die verpackten Standelemente einfach zu transportieren. Alle notwendigen Montageelemente samt Anleitung sind im Satz enthalten.

Informationen

Werbestand [cm]
300x100x250
Gesamtgewicht [kg]
132



Details
Abmessungen der Verpackung [cm]
5x[255x20x15] + 1x[105x25x25]

Stand ohne Ausstattung

Modulwand+fries	5+1 Stk.
austauschbarer bedruckter Stoff	4 Stk.
Teppichboden mit Aufdruck	1 Stk.

2 797 EUR

Zusätzliche Ausstattung

Fragen Sie Ihren Berater nach Tischen, Theken, Stühlen, Flyern, Verlängerungskabeln oder zusätzlicher Beleuchtung. Wir bieten auch eine Reihe von Zubehör an -,Pappbecher Fahren, Rollups, Ständer, Displays und vieles mehr.
Schreiben Sie uns - wir sind für Sie da!



Anwendung:

- Inseln in den Galerien
- Business-Konferenzen
- Werbeaktionen

Messestand

austauschbare großformatige Grafiken



bedruckter Boden

LED lighting

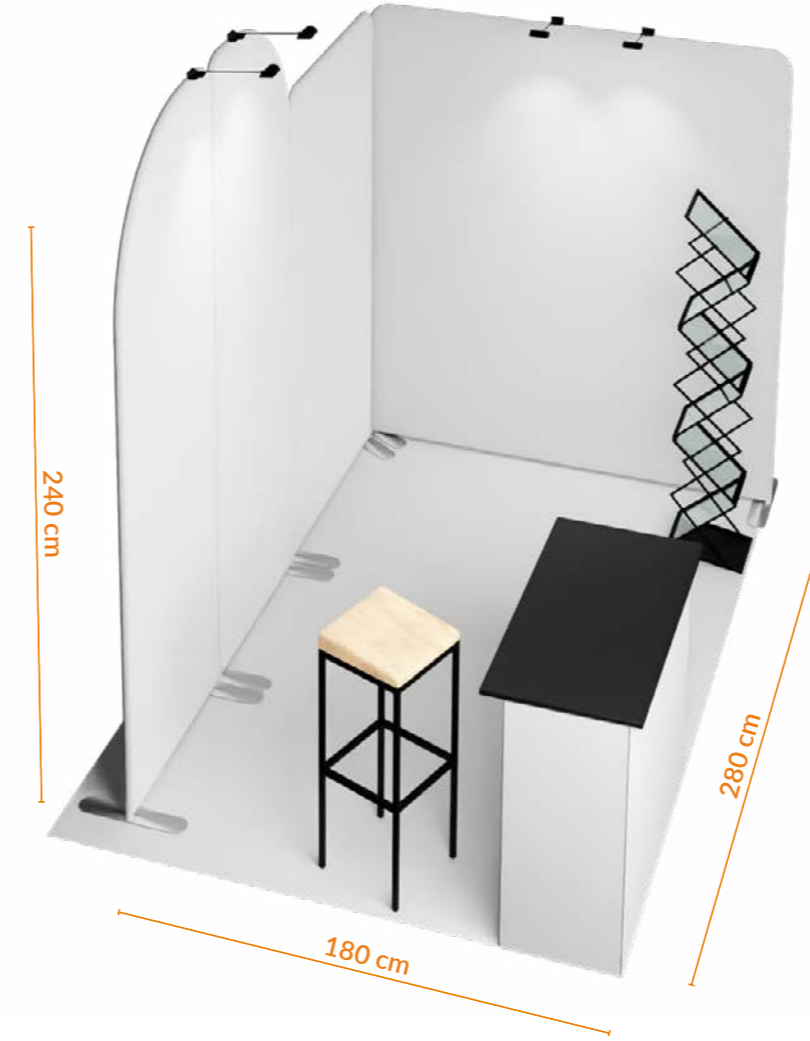

3x2 L-SHAPE



240 cm

180 cm

280 cm

-  **Wandsystem L-SHAPE**
-  **einfacher Transport**
-  **schnelle Montage**

Messestand 3x2 L-SHAPE ist ein Satz bestehend aus einer leichten, mit Hilfe starker Magnete zu verbindenden Alukonstruktion. Der Satz enthält auch einen Teppichboden mit beliebiger Grafik. Unregelmäßige Formen der beleuchteten Rahmen lassen einen kreativen Grafikentwurf vorbereiten. Die Konstruktion ist faltbar und passt in die dedizierten Taschen, was den Transport wesentlich erleichtert. Alle notwendigen Montageelemente samt Anleitung sind im Satz enthalten.

Informationen



Messestand [cm]
300x200x240
Gesamtgewicht [kg]
49

Details
Abmessungen der Verpackung [cm]
4x[25x103x13] + 1x[105x25x25]

Stand ohne Ausstattung

Modulwand	4 Stk.
austauschbarer bedruckter Stoff	4 Stk.
Teppichboden mit Aufdruck	1 Stk.

1 754 EUR

Zusätzliche Ausstattung

Zusätzliche Ausstattung

Fragen Sie Ihren Berater nach Tischen, Theken, Stühlen, Flyern, Verlängerungskabeln oder zusätzlicher Beleuchtung. Wir bieten auch eine Reihe von Zubehör an -Pappbecher Fahnen, Rollups, Ständer, Displays und vieles mehr.



Schreiben Sie uns - wir sind für Sie da!

Messestand

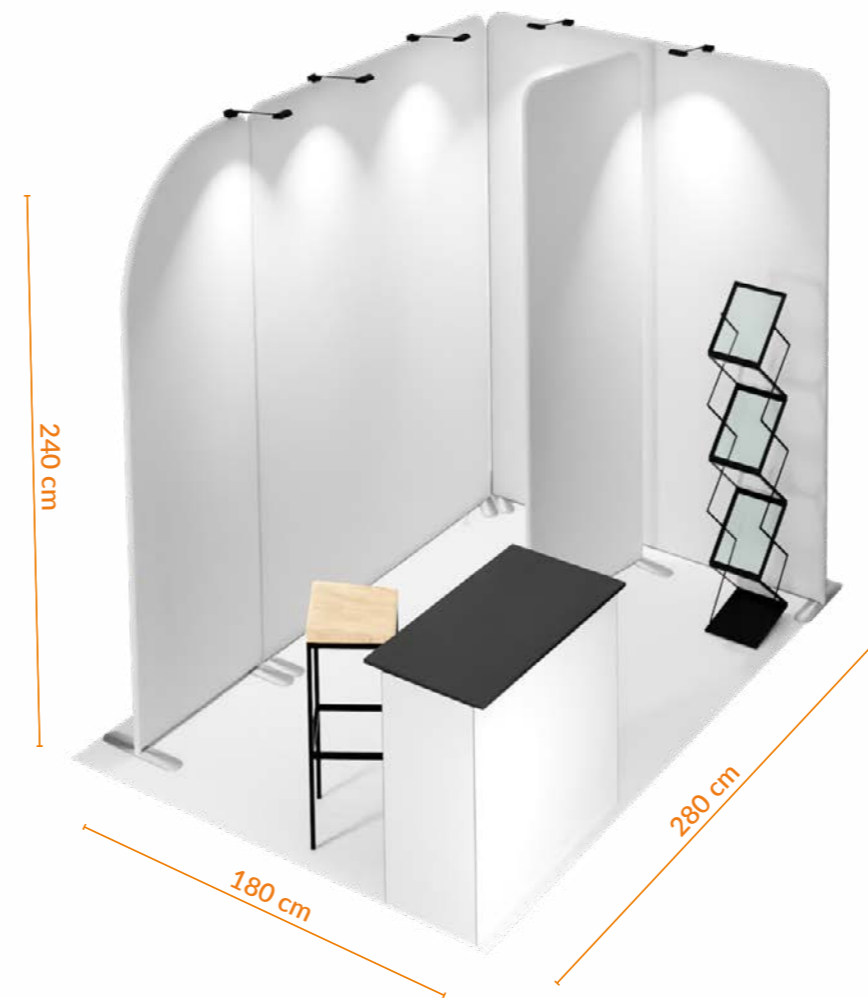

3x2 L-SHAPE A



-  **Wandsystem L-SHAPE**
-  **einfacher Transport**
-  **schnelle Montage**

Messestand 3x2 L-SHAPE A ist ein Satz bestehend aus einer leichten, mit Hilfe starker Magnete zu verbindenden Alukonstruktion. Der Satz enthält auch einen Teppichboden mit beliebiger Grafik. Bei derselben Fläche hat dieser Stand die Wände von anderer Form als die traditionelle "L-SHAPE", und die zusätzliche Wand bildet einen kleinen Abstellraum. Die Konstruktion ist faltbar und passt in die dedizierten Taschen, was den Transport wesentlich erleichtert. Alle notwendigen Montageelemente samt Anleitung sind im Satz enthalten.



Informationen

Messestand [cm]
300x200x240
Gesamtgewicht [kg]
44



Details
Abmessungen der Verpackung [cm]
5x[25x103x13] + 1x[105x25x25]



Stand ohne Ausstattung

Modulwand	5 Stk.
austauschbarer bedruckter Stoff	5 Stk.
Teppichboden mit Aufdruck	1 Stk.

 **2 001 EUR**



Zusätzliche Ausstattung

Fragen Sie Ihren Berater nach Tischen, Theken, Stühlen, Flyern, Verlängerungskabeln oder zusätzlicher Beleuchtung. Wir bieten auch eine Reihe von Zubehör an -,Pappbecher Fahren, Rollups, Ständer, Displays und vieles mehr.

Schreiben Sie uns - wir sind für Sie da!

Messestand



3x2 U-SHAPE A

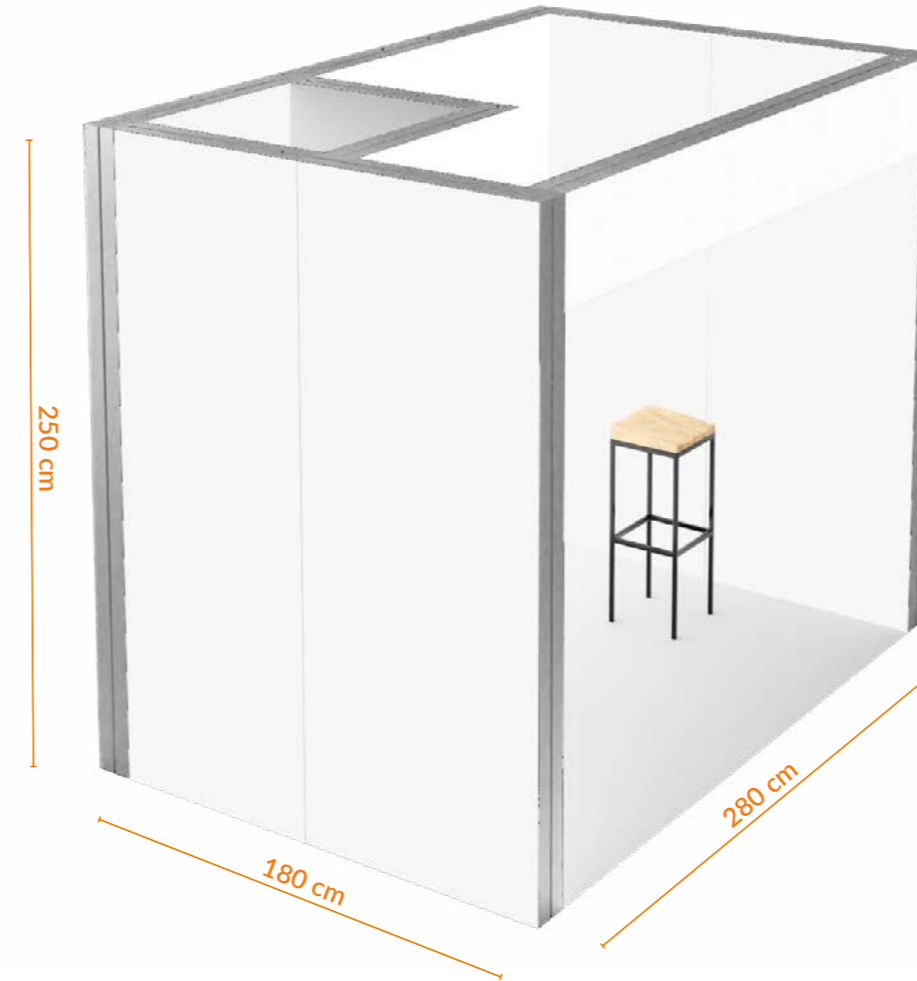

- Wandsystem U-SHAPE**
- schnelle Montage**

Messestand 3x2 U-SHAPE A ist ein Satz bestehend aus Aluprofilen zur selbständigen Montage und einem Teppichboden mit beliebiger Grafik. Dank der Bebauung von drei Seiten und einem zusätzlichen Fries oben ist er beliebt und oft auf Messgängen benutzt. Alle notwendigen Montageelemente samt Anleitung sind im Satz enthalten.

Informationen

Messestand [cm]
300x200x250
Gesamtgewicht [kg]
170

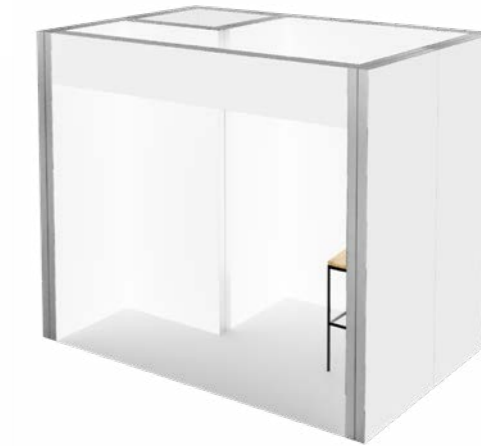

Details
Abmessungen der Verpackung [cm]
9x[255x20x15] + 1x[105x25x25]

Stand ohne Ausstattung

Modulwand+fries	9+1 Stk.
austauschbarer bedruckter Stoff	6 Stk.
Teppichboden mit Aufdruck	1 Stk.

4 666 EUR



Zusätzliche Ausstattung

Fragen Sie Ihren Berater nach Tischen, Theken, Stühlen, Flyern, Verlängerungskabeln oder zusätzlicher Beleuchtung. Wir bieten auch eine Reihe von Zubehör an -Pappbecher Fahren, Rollups, Ständer, Displays und vieles mehr.

Schreiben Sie uns - wir sind für Sie da!

Werbekstand

austauschbare großformatige Grafiken

Interne LED-Hintergrundbeleuchtung



bedruckter Boden

3x2 L-SHAPE ZEN

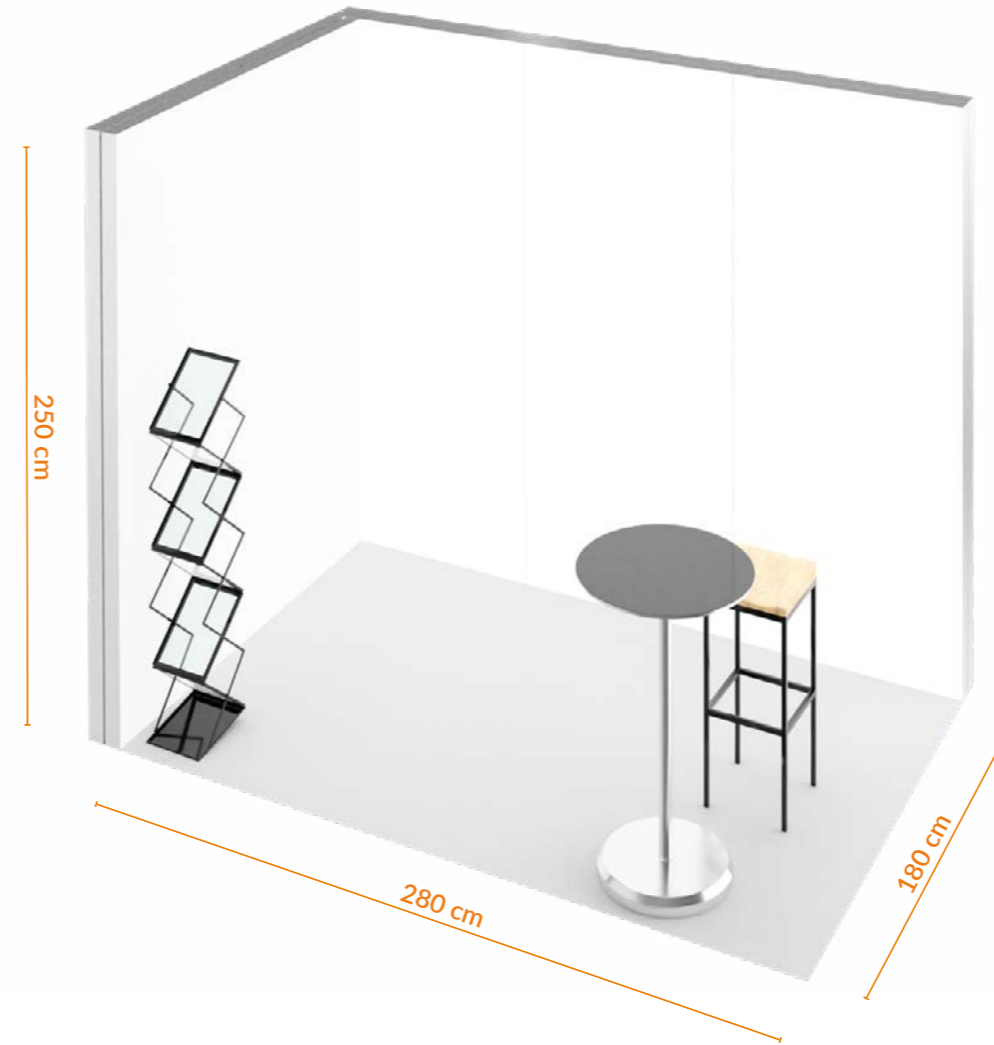

Wandsystem L-SHAPE

schnelle Montage

Promotionstand 3x2 L-SHAPE ZEN ist ein Satz bestehend aus Aluprofilen zur selbständigen Montage und einem Teppichboden mit beliebiger Grafik. Er eignet sich gut für die Nutzung in Gewerbeflächen oder als ein kompakter Messestand. Alle notwendigen Montageelemente samt Anleitung sind im Satz enthalten.

Informationen

Werbekstand [cm]
300x200x250
Gesamtgewicht [kg]
66



Details

Abmessungen der Verpackung [cm]
5x[255x20x15] + 1x[105x25x25]

Stand ohne Ausstattung

Modulwand	5 Stk.
austauschbarer bedruckter Stoff	2 Stk.
Teppichboden mit Aufdruck	1 Stk.

2 403 EUR

Zusätzliche Ausstattung

Fragen Sie Ihren Berater nach Tischen, Theken, Stühlen, Flyern, Verlängerungskabeln oder zusätzlicher Beleuchtung. Wir bieten auch eine Reihe von Zubehör an - Pappbecher, Fahnen, Rollups, Ständer, Displays und vieles mehr.

Schreiben Sie uns - wir sind für Sie da!

Werbestand



3x2 U-SHAPE ZEN

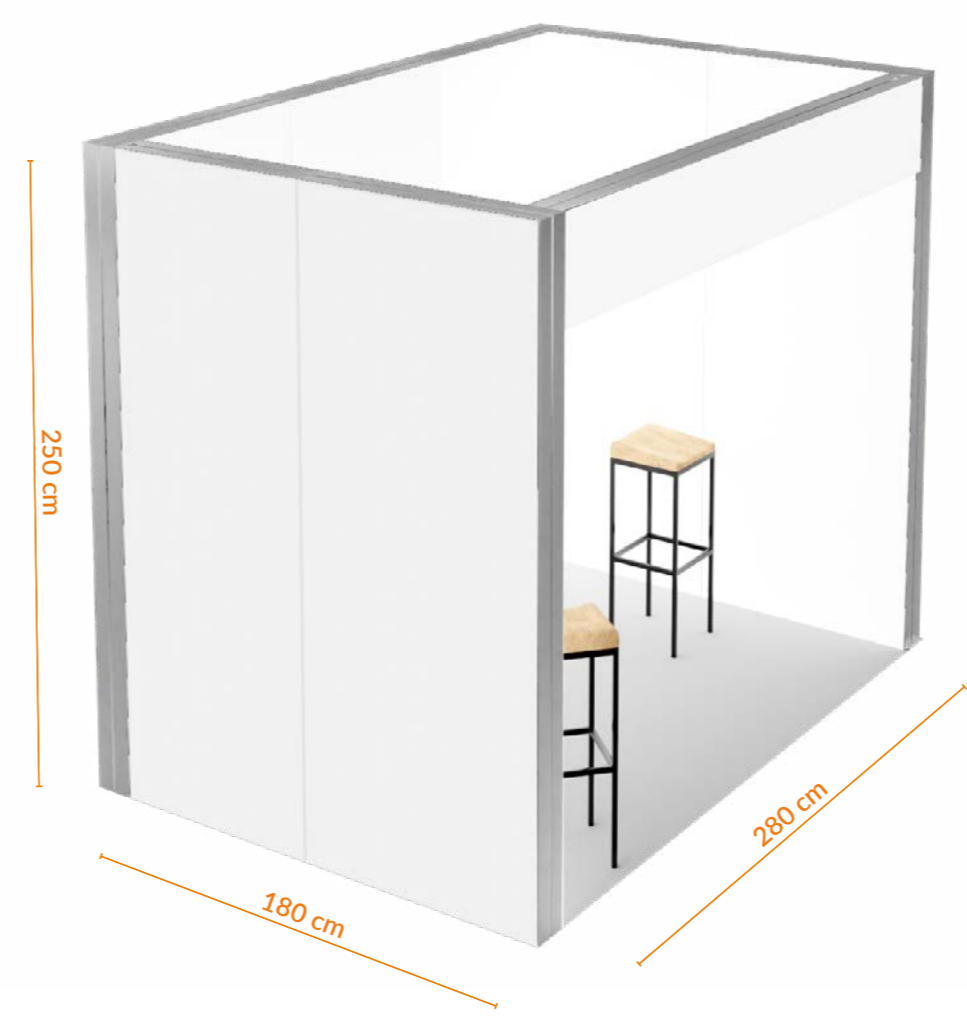

Informationen

Werbestand [cm]
300x200x250
Gesamtgewicht [kg]
132



Details
Abmessungen der Verpackung [cm]
7x[255x20x15] + 1x[105x25x25]

Stand ohne Ausstattung

Modulwand+fries	7+1 Stk.
austauschbarer bedruckter Stoff	4 Stk.
Teppichboden mit Aufdruck	1 Stk.

4 665,81 EUR

Zusätzliche Ausstattung

Fragen Sie Ihren Berater nach Tischen, Theken, Stühlen, Flyern, Verlängerungskabeln oder zusätzlicher Beleuchtung. Wir bieten auch eine Reihe von Zubehör an -Pappbecher Fahnen, Rollups, Ständer, Displays und vieles mehr.
Schreiben Sie uns - wir sind für Sie da!

- Wandsystem U-SHAPE
- schnelle Montage



Messestand 3x2 U-SHAPE ZEN ist ein Satz bestehend aus Aluprofilen zur selbständigen Montage und einem Teppichboden mit beliebiger Grafik. Im Unterschied zum gleichen Stand mit dem Zusatz "A" hat er keinen Abstellraum, wodurch er etwas mehr Ausstellungsfläche bietet. Dank der Bebauung von drei Seiten und einem zusätzlichen Fries oben ist er beliebt und oft auf Messewegen benutzt. Alle notwendigen Montageelemente samt Anleitung sind im Satz enthalten.

Messestand



3x3 L-SHAPE



-  **Wandsystem L-SHAPE**
-  **einfacher Transport**
-  **schnelle Montage**

Messestand 3x3 L-SHAPE ist ein Satz bestehend aus einer leichten, mit Hilfe starker Magnete zu verbindenden Alukonstruktion. Der Satz enthält auch einen Teppichboden mit beliebiger Grafik. Der Boden von fast 9m2 bietet eine ungehinderte Ausstellungsfläche. Die Konstruktion ist faltbar und passt in die dedizierten Taschen, was den Transport wesentlich erleichtert. Alle notwendigen Montageelemente samt Anleitung sind im Satz enthalten.

Informationen

Messestand [cm]
300x300x240
Gesamtgewicht [kg]
50



Details
Abmessungen der Verpackung [cm]
4x[25x103x13] + 1x[105x25x25]

Stand ohne Ausstattung

Modulwand	4 Stk.
austauschbarer bedruckter Stoff	4 Stk.
Teppichboden mit Aufdruck	1 Stk.

1 891 EUR



Zusätzliche Ausstattung

Fragen Sie Ihren Berater nach Tischen, Theken, Stühlen, Flyern, Verlängerungskabeln oder zusätzlicher Beleuchtung. Wir bieten auch eine Reihe von Zubehör an -Pappbecher Fahnen, Rollups, Ständer, Displays und vieles mehr.

Schreiben Sie uns - wir sind für Sie da!

Messestand



Die Theke auch mit Hinterleuchtung verfügbar – fragen Sie Ihren Berater

bedruckter Boden

3x3 SEMI ISLAND

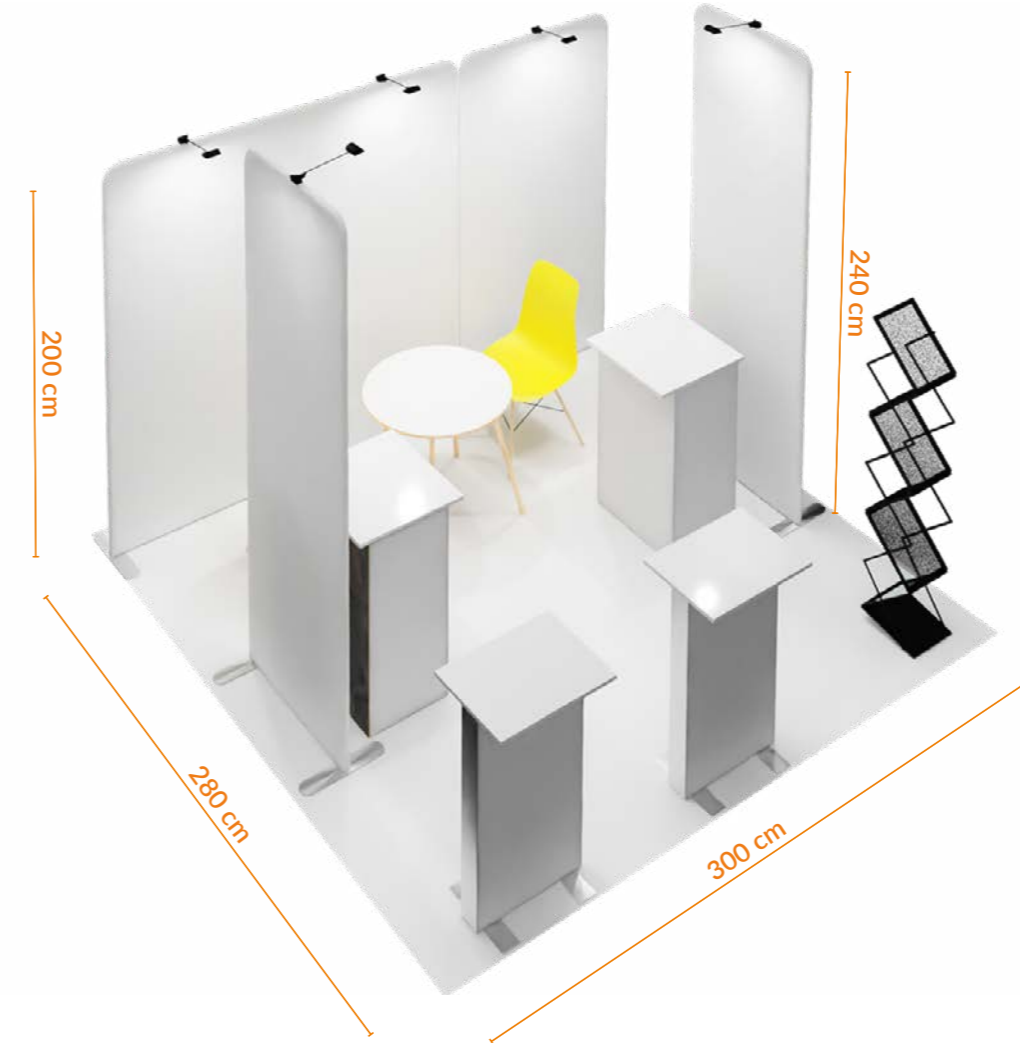

-  **Wandsystem SEMI ISLAND**
-  **einfacher Transport**
-  **schnelle Montage**

Messestand 3x3 SEMI ISLAND ist ein Satz bestehend aus einer leichten, mit Hilfe starker Magnete zu verbindenden Alukonstruktion. Der Satz enthält auch einen Teppichboden mit beliebiger Grafik. Mehrere Wände von verschiedener Höhe lassen den Raum kreativ gestalten. Die Konstruktion ist faltbar und passt in die dedizierten Taschen, was den Transport wesentlich erleichtert. Alle notwendigen Montageelemente samt Anleitung sind im Satz enthalten.

Informationen

Messestand [cm]
300x300x240
Gesamtgewicht [kg]
45



Details
Abmessungen der Verpackung [cm]
2x[25x103x13] + 2x[105x25x25]

Stand ohne Ausstattung

Modulwand	4 Stk.
austauschbarer bedruckter Stoff	4 Stk.
Teppichboden mit Aufdruck	1 Stk.

1 512 EUR

Zusätzliche Ausstattung

Zusätzliche Ausstattung

Fragen Sie Ihren Berater nach Tischen, Theken, Stühlen, Flyern, Verlängerungskabeln oder zusätzlicher Beleuchtung. Wir bieten auch eine Reihe von Zubehör an -Pappbecher Fahren, Rollups, Ständer, Displays und vieles mehr.

Schreiben Sie uns - wir sind für Sie da!

Messestand



3x3 SEMI ISLAND A



Informationen

Messestand [cm]
300x300x240
Gesamtgewicht [kg]
48



Details
Abmessungen der Verpackung [cm]
4x[25x103x13] + 2x[105x25x25]



Stand ohne Ausstattung

Modulwand	4 Stk.
austauschbarer bedruckter Stoff	4 Stk.
Teppichboden mit Aufdruck	1 Stk.

2 026 EUR



Zusätzliche Ausstattung

Fragen Sie Ihren Berater nach Tischen, Theken, Stühlen, Flyern, Verlängerungskabeln oder zusätzlicher Beleuchtung. Wir bieten auch eine Reihe von Zubehör an -Pappbecher Fahnen, Rollups, Ständer, Displays und vieles mehr.

Schreiben Sie uns - wir sind für Sie da!

- Wandsystem SEMI ISLAND**
- einfacher Transport**
- schnelle Montage**

Messestand 3x3 SEMI ISLAND A ist ein Satz bestehend aus einer leichten, mit Hilfe starker Magnete zu verbindenden Alukonstruktion. Der Satz enthält auch einen Teppichboden mit beliebiger Grafik. Zwei Wände von unregelmäßigen Formen erregen Aufmerksamkeit und ermutigen zu einer kreativen Auswahl der Grafik wobei zugleich ein geringer Abstellraum geschaffen wird. Die Konstruktion ist faltbar und passt in die dedizierten Taschen, was den Transport wesentlich erleichtert. Alle notwendigen Montageelemente samt Anleitung sind im Satz enthalten.

Messestand

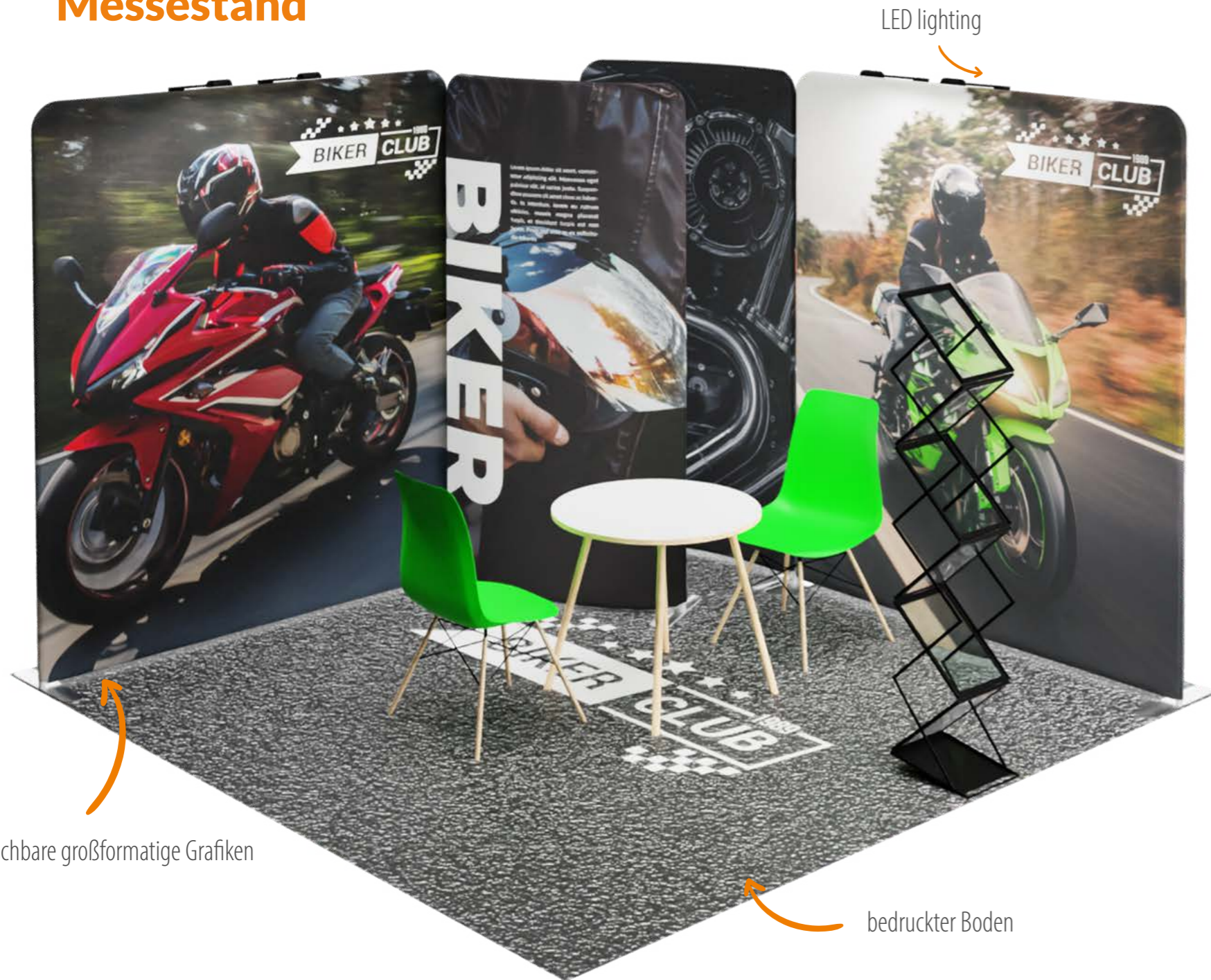



LED lighting

bedruckter Boden

austauschbare großformatige Grafiken

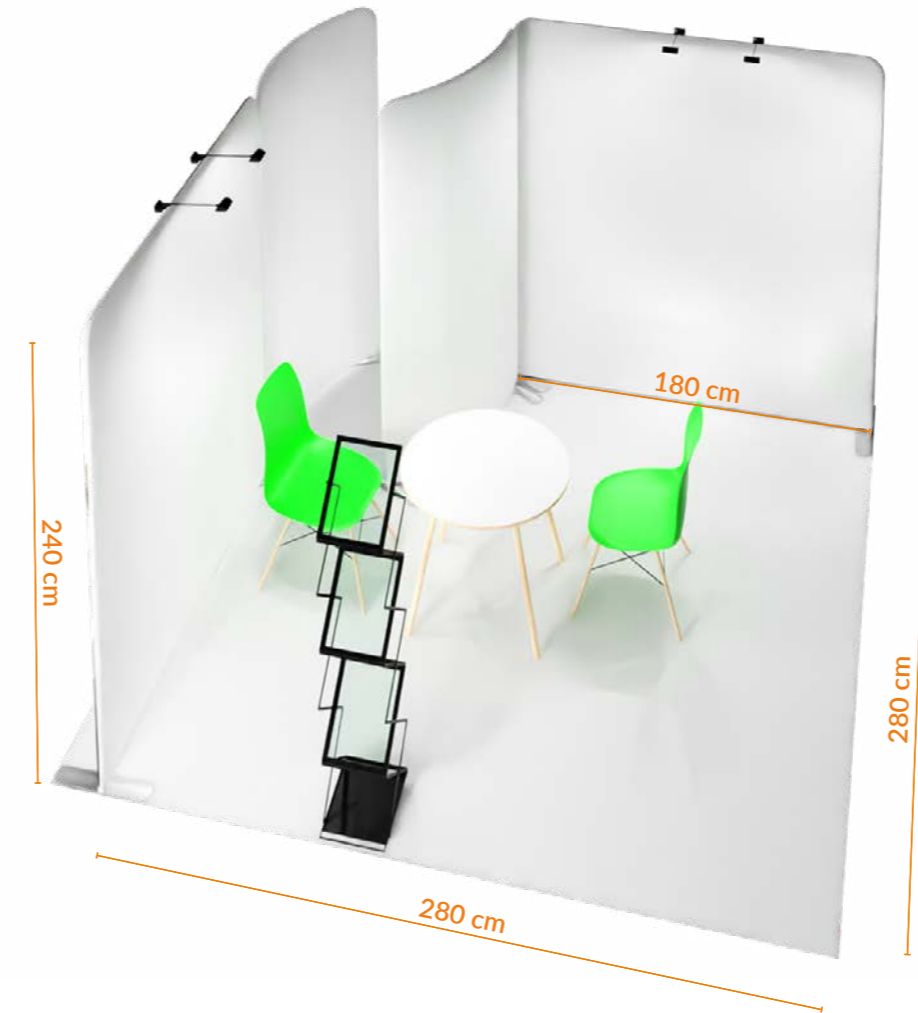
3x3 SEMI ISLAND B



-  **Wandsystem SEMI ISLAND**
-  **einfacher Transport**
-  **schnelle Montage**

Messestand 3x3 SEMI ISLAND B ist ein Satz bestehend aus einer leichten, mit Hilfe starker Magnete zu verbindenden Alukonstruktion. Der Satz enthält auch einen Teppichboden mit beliebiger Grafik. Der Stand ist von zwei Seiten offen und verfügt über einen geringen Abstellraum. Eine perfekte Wahl für kleine Messeflächen. Die Konstruktion ist faltbar und passt in die dedizierten Taschen, was den Transport wesentlich erleichtert. Alle notwendigen Montageelemente samt Anleitung sind im Satz enthalten.

Informationen

Messestand [cm]
300x300x240
Gesamtgewicht [kg]
51



Details
Abmessungen der Verpackung [cm]
4x[25x103x13] + 2x[105x25x25]

Stand ohne Ausstattung

Modulwand	4 Stk.
austauschbarer bedruckter Stoff	4 Stk.
Teppichboden mit Aufdruck	1 Stk.

2 280 EUR

Zusätzliche Ausstattung

Zusätzliche Ausstattung

Fragen Sie Ihren Berater nach Tischen, Theken, Stühlen, Flyern, Verlängerungskabeln oder zusätzlicher Beleuchtung. Wir bieten auch eine Reihe von Zubehör an - Pappbecher, Fahnen, Rollups, Ständer, Displays und vieles mehr.

Schreiben Sie uns - wir sind für Sie da!

Messestand

Interne LED-Hintergrundbeleuchtung

austauschbare großformatige Grafiken



bedruckter Boden

3x3 L-SHAPE ZEN

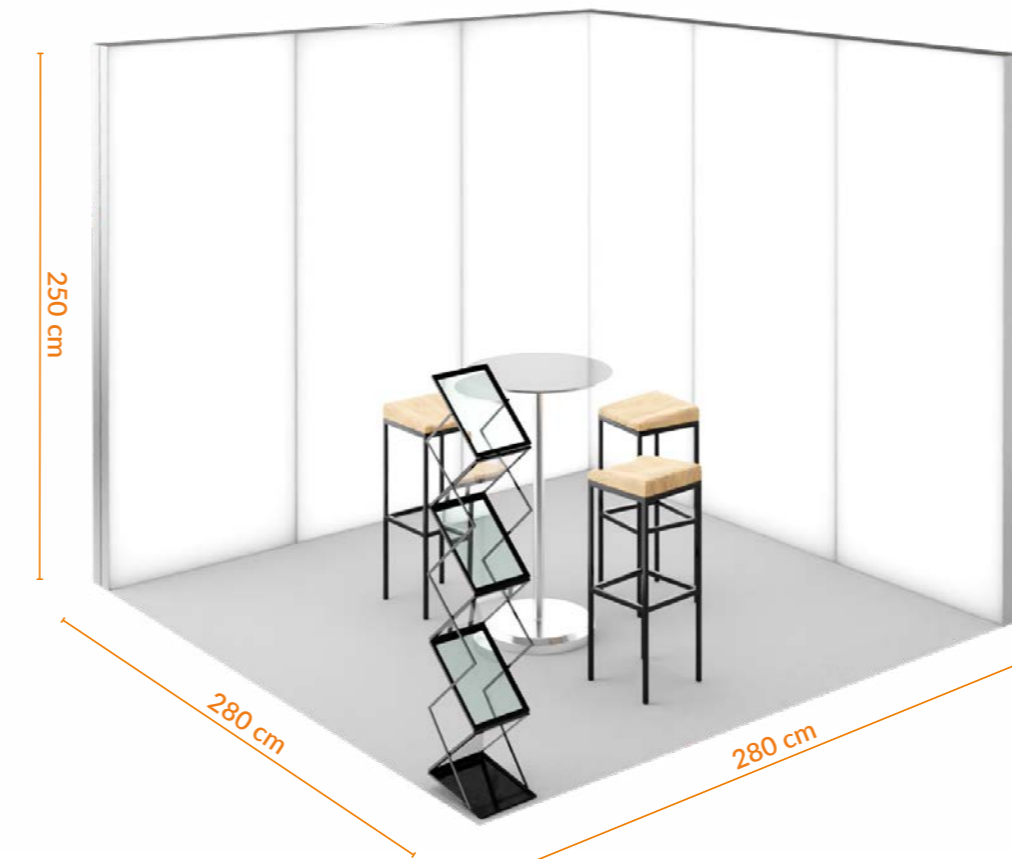

Wandsystem L-SHAPE

schnelle Montage

Messestand 3x3 L-SHAPE ZEN ist ein Satz bestehend aus Aluprofilen zur selbständigen Montage und einem Teppichboden mit beliebiger Grafik. Der von zwei Seiten offene Stand mit großen, hinterleuchteten Wänden ist häufig für geringe Messeflächen gewählt. Alle notwendigen Montageelemente samt Anleitung sind im Satz enthalten.



Informationen

Messestand [cm]
300x300x250
Gesamtgewicht [kg]
104



Details
Abmessungen der Verpackung [cm]
6x[255x20x15] + 2x[105x25x25]



Stand ohne Ausstattung

Modulwand	6 Stk.
austauschbarer bedruckter Stoff	2 Stk.
Teppichboden mit Aufdruck	1 Stk.

2 287 EUR



Zusätzliche Ausstattung

Fragen Sie Ihren Berater nach Tischen, Theken, Stühlen, Flyern, Verlängerungskabeln oder zusätzlicher Beleuchtung. Wir bieten auch eine Reihe von Zubehör an -Pappbecher Fahren, Rollups, Ständer, Displays und vieles mehr.



Schreiben Sie uns - wir sind für Sie da!

Messestand

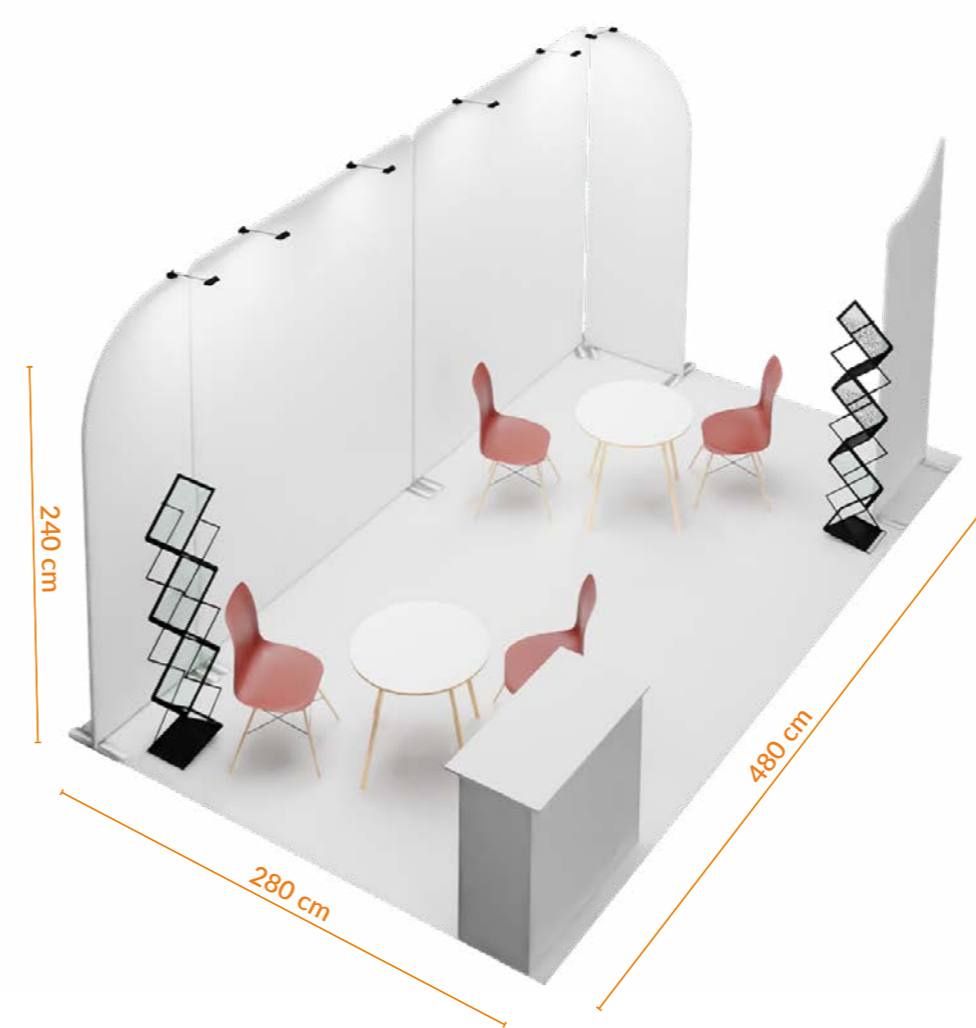

3x5 SEMI ISLAND



-  **Wandsystem SEMI ISLAND**
-  **einfacher Transport**
-  **schnelle Montage**

Messestand 3x5 SEMI ISLAND ist ein Satz bestehend aus einer leichten, mit Hilfe starker Magnete zu verbindenden Alukonstruktion. Der Satz enthält auch einen Teppichboden mit beliebiger Grafik. Eine zusätzliche, freistehende Wand von unregelmäßiger Form kann an beliebiger Stelle platziert werden. Die Konstruktion ist faltbar und passt in die dedizierten Taschen, was den Transport wesentlich erleichtert. Alle notwendigen Montageelemente samt Anleitung sind im Satz enthalten.



Informationen

Messestand [cm]
300x500x240
Gesamtgewicht [kg]
60



Details
Abmessungen der Verpackung [cm]
5x[25x103x13] + 3x[105x25x25]



Stand ohne Ausstattung

Modulwand	5 Stk.
austauschbarer bedruckter Stoff	5 Stk.
Teppichboden mit Aufdruck	1 Stk.

 **2 608 EUR**



Zusätzliche Ausstattung

Fragen Sie Ihren Berater nach Tischen, Theken, Stühlen, Flyern, Verlängerungskabeln oder zusätzlicher Beleuchtung. Wir bieten auch eine Reihe von Zubehör an -Pappbecher Fahnen, Rollups, Ständer, Displays und vieles mehr.

Schreiben Sie uns - wir sind für Sie da!

Messestand



3x5 SEMI ISLAND A

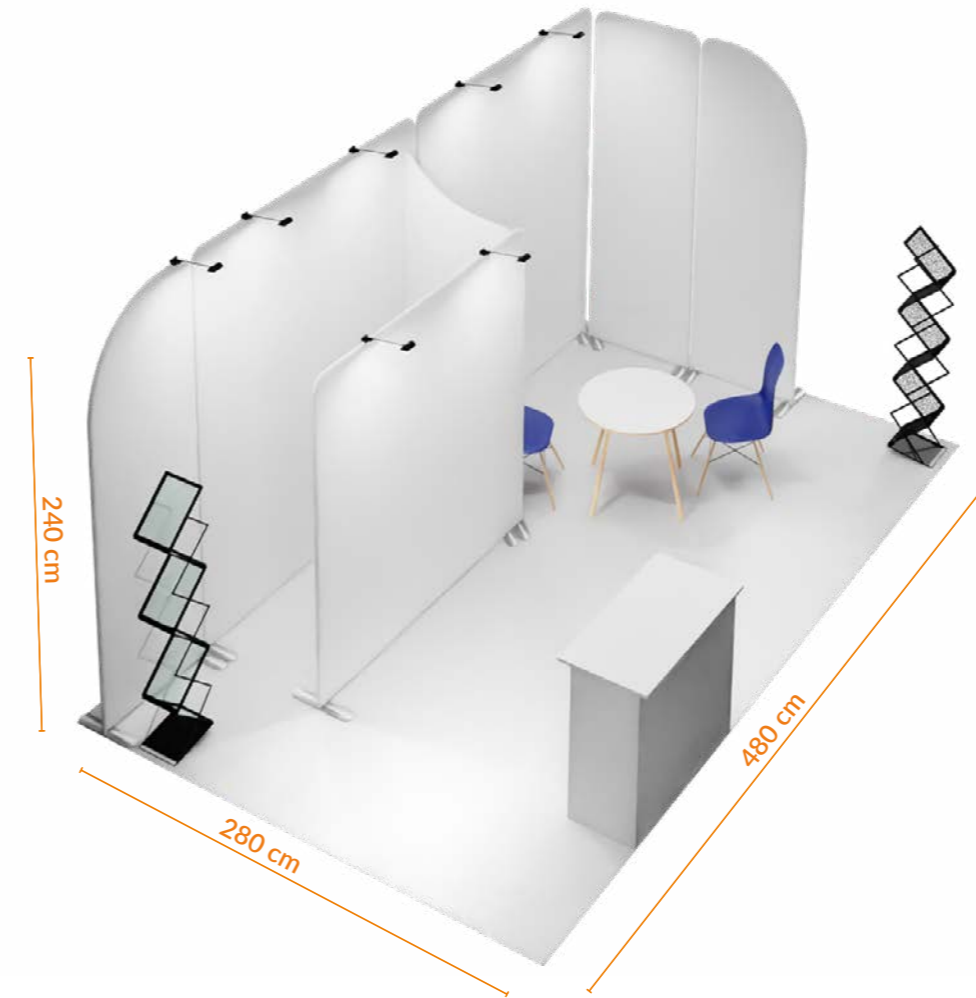

Informationen

Messestand [cm]
300x500x240
Gesamtgewicht [kg]
75

Details
Abmessungen der Verpackung [cm]
7x[25x103x13] + 3x[105x25x25]

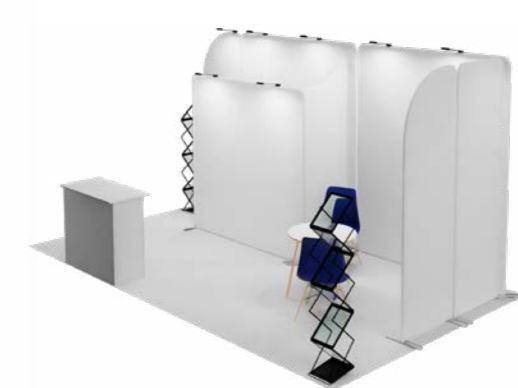

Stand ohne Ausstattung

Modulwand	7 Stk.
austauschbarer bedruckter Stoff	7 Stk.
Teppichboden mit Aufdruck	1 Stk.

3 634 EUR

Zusätzliche Ausstattung

Zusätzliche Ausstattung

Fragen Sie Ihren Berater nach Tischen, Theken, Stühlen, Flyern, Verlängerungskabeln oder zusätzlicher Beleuchtung. Wir bieten auch eine Reihe von Zubehör an - Pappbecher Fahren, Rollups, Ständer, Displays und vieles mehr.

Schreiben Sie uns - wir sind für Sie da!

- Wandsystem SEMI ISLAND**
- einfacher Transport**
- schnelle Montage**

Messestand 3x5 SEMI ISLAND A ist ein Satz bestehend aus einer leichten, mit Hilfe starker Magnete zu verbindenden Alukonstruktion. Der Satz enthält auch einen Teppichboden mit beliebiger Grafik. Im Unterschied zur Basisversion hat er einen größeren Abstellraum und eine dem Buchstaben L ähnliche Form. Die Konstruktion ist faltbar und passt in die dedizierten Taschen, was den Transport wesentlich erleichtert. Alle notwendigen Montageelemente samt Anleitung sind im Satz enthalten.

Messestand

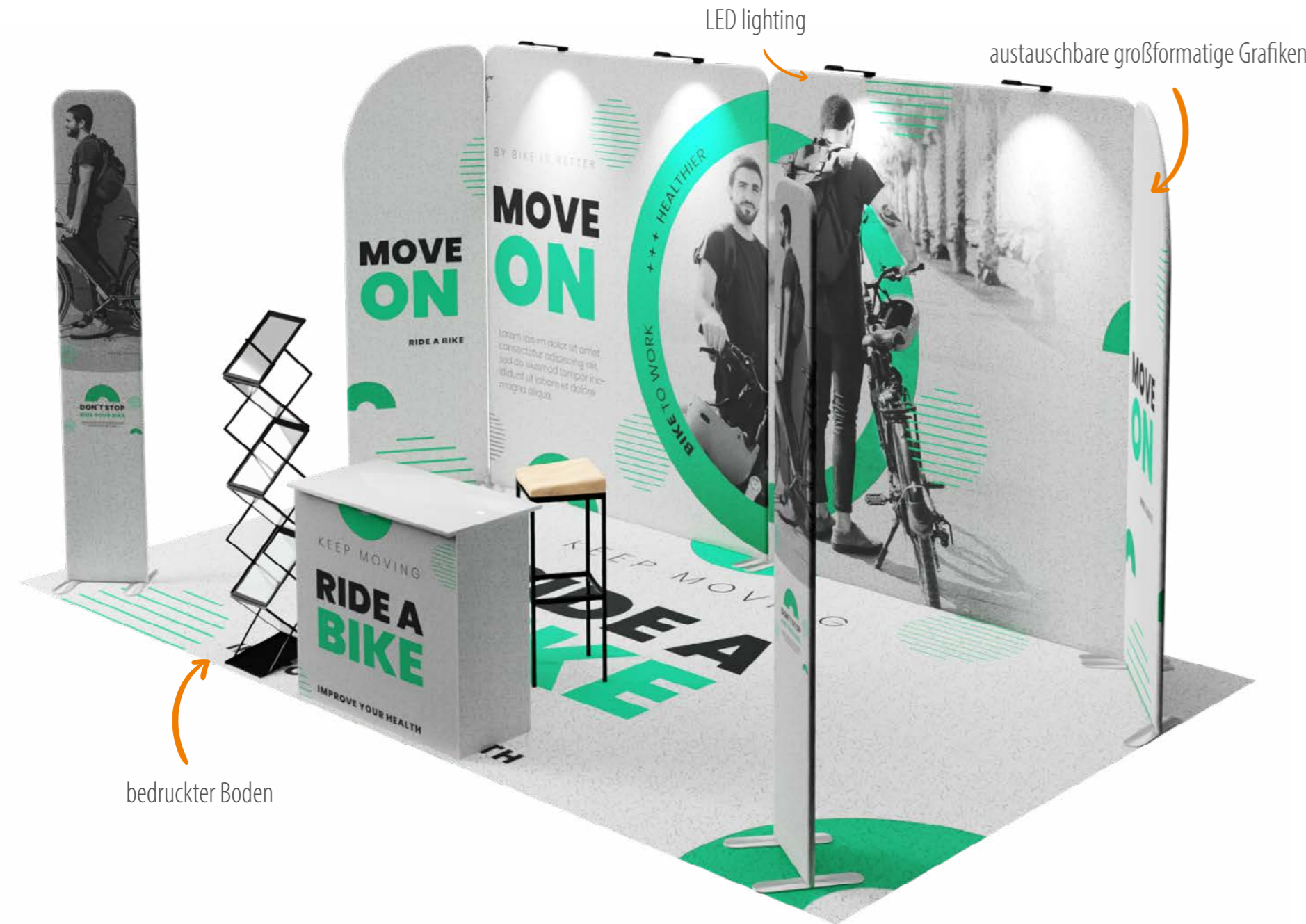

3x5 SEMI ISLAND B

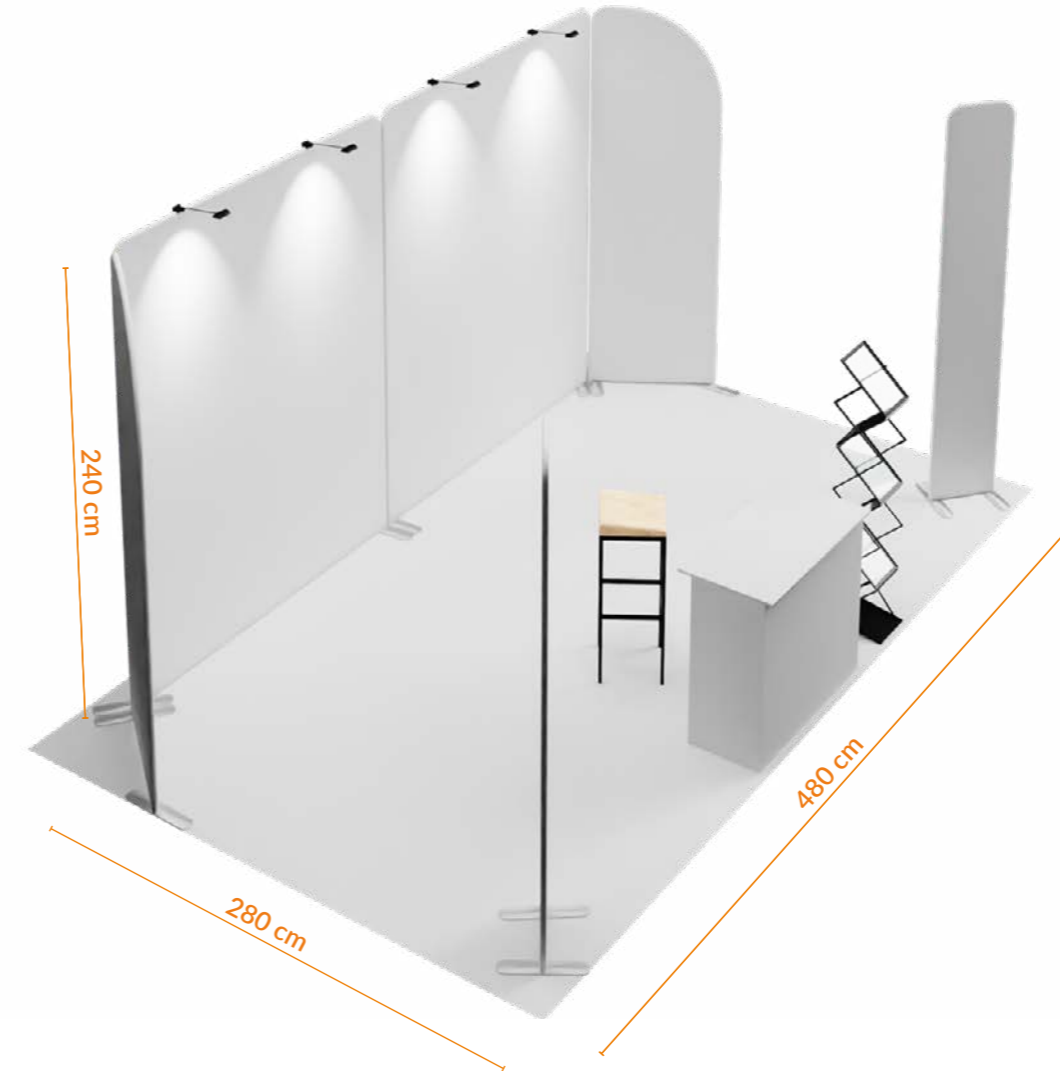

- Wandsystem SEMI ISLAND**
- einfacher Transport**
- schnelle Montage**

Messestand 3x5 SEMI ISLAND B ist ein Satz bestehend aus einer leichten, mit Hilfe starker Magnete zu verbindenden Alukonstruktion. Der Satz enthält auch einen Teppichboden mit beliebiger Grafik. Der von drei Seiten offene Stand, fast 15m² Fläche und ein komfortables Design ermöglichen eine gute Verteilung der Ausstattung. Die Konstruktion ist faltbar und passt in die dedizierten Taschen, was den Transport wesentlich erleichtert. Alle notwendigen Montageelemente samt Anleitung sind im Satz enthalten.

Informationen

Messestand [cm]
300x500x240
Gesamtgewicht [kg]
75

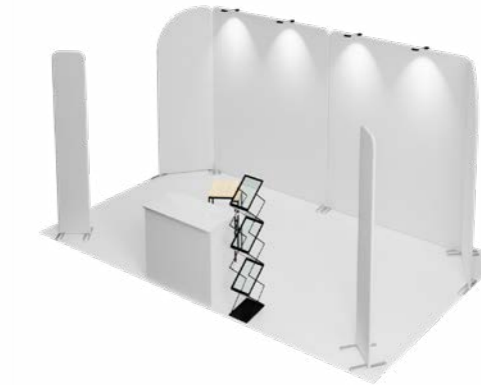

Details
Abmessungen der Verpackung [cm]
6x[25x103x13] + 3x[105x25x25]

Stand ohne Ausstattung

Modulwand	6 Stk.
austauschbarer bedruckter Stoff	6 Stk.
Teppichboden mit Aufdruck	1 Stk.

2 937 EUR

Zusätzliche Ausstattung

Fragen Sie Ihren Berater nach Tischen, Theken, Stühlen, Flyern, Verlängerungskabeln oder zusätzlicher Beleuchtung. Wir bieten auch eine Reihe von Zubehör an -,Pappbecher Fahnen, Rollups, Ständer, Displays und vieles mehr.

Schreiben Sie uns - wir sind für Sie da!

Messestand

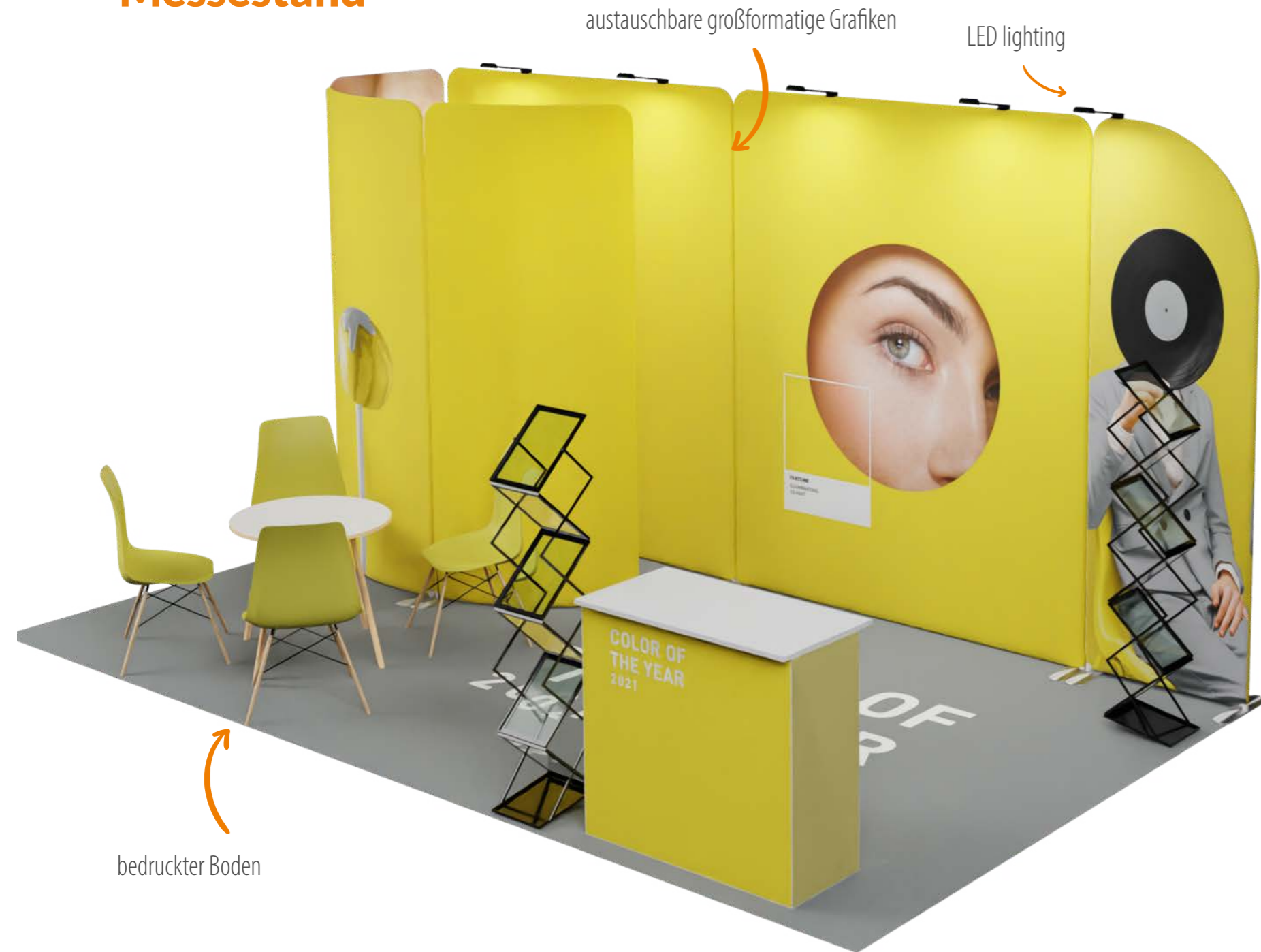

3x5 SEMI ISLAND C

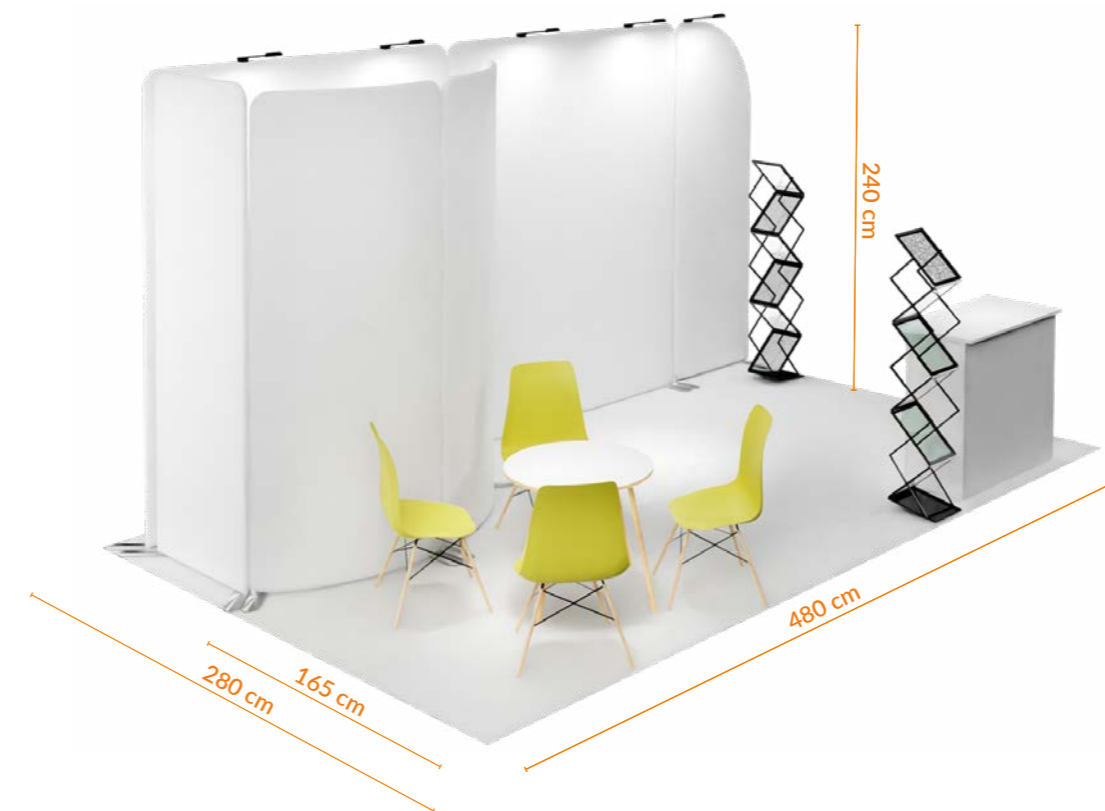

Informationen

Messestand [cm]
300x500x240
Gesamtgewicht [kg]
75



Details
Abmessungen der Verpackung [cm]
6x[25x103x13] + 3x[105x25x25]



Stand ohne Ausstattung

Modulwand	6 Stk.
austauschbarer bedruckter Stoff	6 Stk.
Teppichboden mit Aufdruck	1 Stk.

3 109 EUR



Zusätzliche Ausstattung

Fragen Sie Ihren Berater nach Tischen, Theken, Stühlen, Flyern, Verlängerungskabeln oder zusätzlicher Beleuchtung. Wir bieten auch eine Reihe von Zubehör an -Pappbecher Fahnen, Rollups, Ständer, Displays und vieles mehr.

Schreiben Sie uns - wir sind für Sie da!

- Wandsystem SEMI ISLAND**
- einfacher Transport**
- schnelle Montage**

Messestand 3x5 SEMI ISLAND C ist ein Satz bestehend aus einer leichten, mit Hilfe starker Magnete zu verbindenden Alukonstruktion. Der Satz enthält auch einen Teppichboden mit beliebiger Grafik. Der Stand ist von drei Seiten offen mit einem interessant eingerichteten, unregelmäßigen Abstellraum. Die Konstruktion ist faltbar und passt in die dedizierten Taschen, was den Transport wesentlich erleichtert. Alle notwendigen Montageelemente samt Anleitung sind im Satz enthalten.

Messestand



3x5 L-SHAPE ZEN

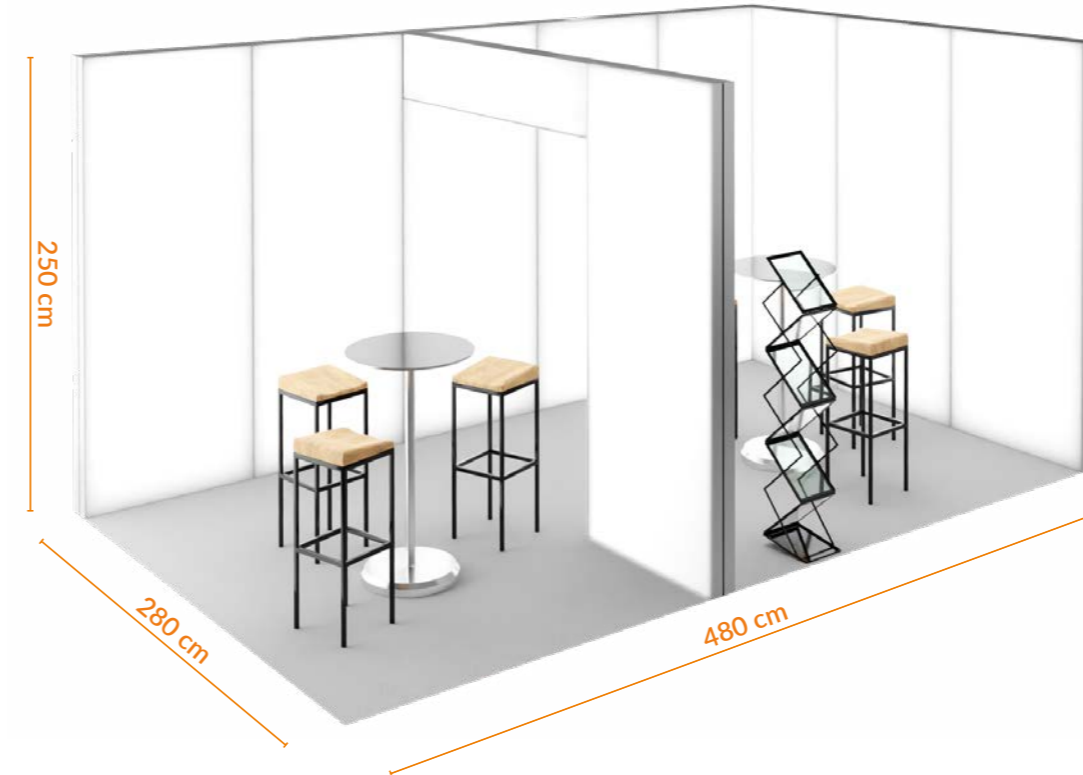

- Wandsystem L-SHAPE
- schnelle Montage

Messestand 3x5 L-SHAPE ZEN ist ein Satz bestehend aus Aluprofilen zur selbständigen Montage und einem Teppichboden mit beliebiger Grafik. Der Stand ist von zwei Seiten offen mit einer zusätzlichen, effektvollen Wand in der Mitte, die die Fläche in zwei Teile spaltet. Alle notwendigen Montageelemente samt Anleitung sind im Satz enthalten.

Informationen

Messestand [cm]
300x500x250
Gesamtgewicht [kg]
280



Details
Abmessungen der Verpackung [cm]
9x[255x20x15] + 3x[105x25x25]

Stand ohne Ausstattung

Modulwand+fries	9+2 Stk.
austauschbarer bedruckter Stoff	6 Stk.
Teppichboden mit Aufdruck	1 Stk.

6 191 EUR



Zusätzliche Ausstattung

Fragen Sie Ihren Berater nach Tischen, Theken, Stühlen, Flyern, Verlängerungskabeln oder zusätzlicher Beleuchtung. Wir bieten auch eine Reihe von Zubehör an -Pappbecher Fahren, Rollups, Ständer, Displays und vieles mehr.



Schreiben Sie uns - wir sind für Sie da!

Messestand



4x4 ISLAND



-  **Wandsystem ISLAND**
-  **einfacher Transport**
-  **schnelle Montage**

Messestand 4x4 ISLAND ist ein Satz bestehend aus einer leichten, mit Hilfe starker Magnete zu verbindenden Alukonstruktion. Der Satz enthält auch einen Teppichboden mit beliebiger Grafik. Es ist ein Stand vom Typ Insel mit zwei gesonderten Gesprächsräumen. Eine ideale Wahl für eine Insel in der Gewerbe- bzw. Messefläche. Die Konstruktion ist faltbar und passt in die dedizierten Taschen, was den Transport wesentlich erleichtert. Alle notwendigen Montageelemente samt Anleitung sind im Satz enthalten.

Informationen

Messestand [cm]
400x400x240
Gesamtgewicht [kg]
44



Details
Abmessungen der Verpackung [cm]
3x[25x103x13] + 3x[105x25x25]

Stand ohne Ausstattung

Modulwand	3 Stk.
austauschbarer bedruckter Stoff	3 Stk.
Teppichboden mit Aufdruck	1 Stk.

1 349 EUR

Zusätzliche Ausstattung

Zusätzliche Ausstattung

Fragen Sie Ihren Berater nach Tischen, Theken, Stühlen, Flyern, Verlängerungskabeln oder zusätzlicher Beleuchtung. Wir bieten auch eine Reihe von Zubehör an - Pappbecher, Fahnen, Rollups, Ständer, Displays und vieles mehr.

Schreiben Sie uns - wir sind für Sie da!

Messestand



austauschbare großformatige Grafiken

LED lighting

bedruckter Boden

Die Theke auch mit Hinterleuchtung verfügbar – fragen Sie Ihren Berater

Theke auch mit Beleuchtung erhältlich - fragen Sie Ihren Berater
Die Abbildungen im Katalog dienen nur der Veranschaulichung, und das Aussehen des einzelnen Zubehörs kann im Laufe des Jahres je nach Verfügbarkeit variieren

4x4 L-SHAPE

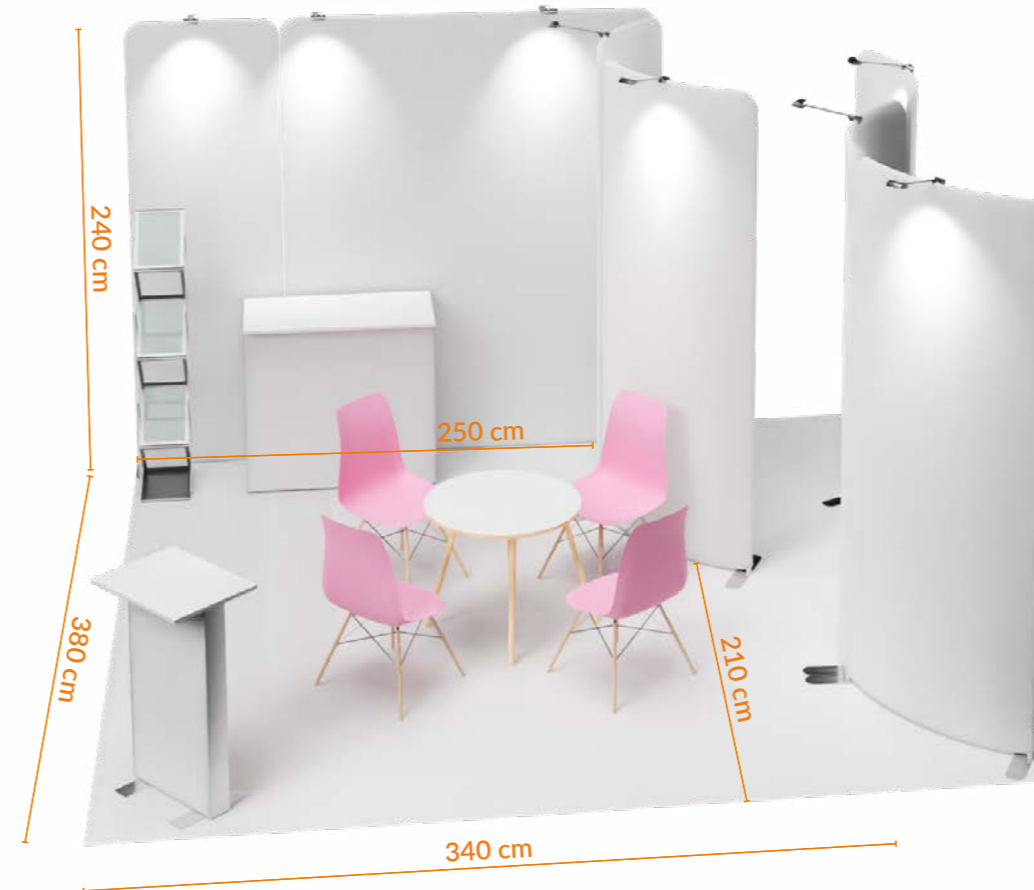

240 cm

380 cm

340 cm

210 cm

250 cm

- Wandsystem L-SHAPE**
- einfacher Transport**
- schnelle Montage**

Messestand 4x4 L-SHAPE ist ein Satz bestehend aus einer leichten, mit Hilfe starker Magnete zu verbindenden Alukonstruktion. Der Satz enthält auch einen Teppichboden mit beliebiger Grafik. Die beleuchteten Wände wurden so konzipiert, dass sie einen visuell attraktiven, halbkreisförmigen Abstellraum bilden und die Fläche eine bequeme Verteilung der Ausstattung ermöglicht. Die Konstruktion ist faltbar und passt in die dedizierten Taschen, was den Transport wesentlich erleichtert. Alle notwendigen Montageelemente samt Anleitung sind im Satz enthalten.



Informationen

Messestand [cm]
400x400x240
Gesamtgewicht [kg]
80



Details
Abmessungen der Verpackung [cm]
7x[25x103x13] + 3x[105x25x25]



Stand ohne Ausstattung

Modulwand	7 Stk.
austauschbarer bedruckter Stoff	7 Stk.
Teppichboden mit Aufdruck	1 Stk.

3 015 EUR



Zusätzliche Ausstattung

Fragen Sie Ihren Berater nach Tischen, Theken, Stühlen, Flyern, Verlängerungskabeln oder zusätzlicher Beleuchtung. Wir bieten auch eine Reihe von Zubehör an - Pappbecher, Fahnen, Rollups, Ständer, Displays und vieles mehr.

Schreiben Sie uns - wir sind für Sie da!



Anwendung:

- Inseln in den Galerien
- Business-Konferenzen
- Werbeaktionen

Messestand

5x5 ISLAND ZEN



austauschbare großformatige Grafiken

bedruckter Boden

Interne LED-Hintergrundbeleuchtung

Die Theke auch mit Hinterleuchtung verfügbar – fragen Sie Ihren Berater

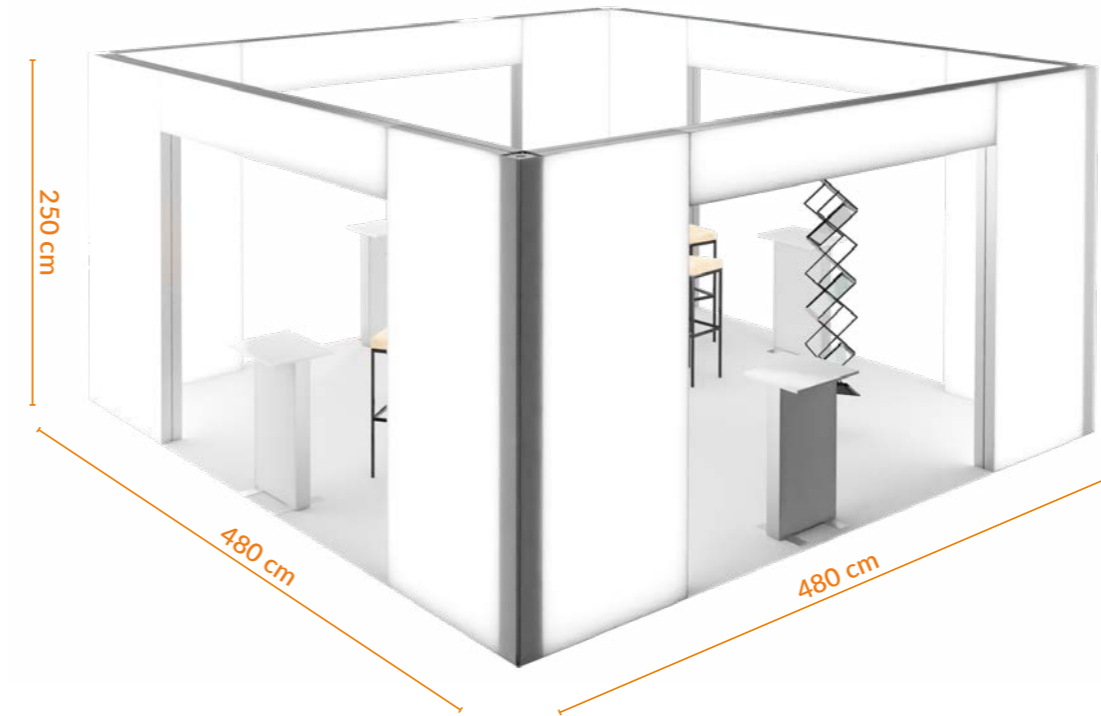

250 cm

480 cm

480 cm

Wandsystem ISLAND

schnelle Montage

Messestand 5x5 ISLAND ZEN ist ein Satz bestehend aus Aluprofilen zur selbständigen Montage und einem Teppichboden mit beliebiger Grafik. Es ist ein großer, geräumiger Stand, mit einer auffälligen Form der Wände, was eine große Kreativität bei der Grafikgestaltung zulässt. Alle notwendigen Montageelemente samt Anleitung sind im Satz enthalten.

Informationen

Messestand [cm]
500x500x250
Gesamtgewicht [kg]
350

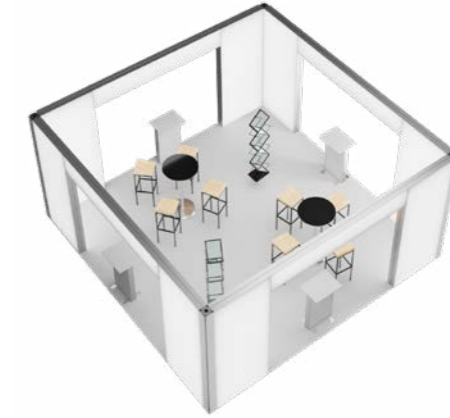

Details
Abmessungen der Verpackung [cm]
8x[255x20x15] + 5x[105x25x25]
+ 2x[290 x20x15]

Stand ohne Ausstattung

Modulwand+fries	8+8 Stk.
austauschbarer bedruckter Stoff	24 Stk.
Teppichboden mit Aufdruck	1 Stk.

6 665 EUR

Zusätzliche Ausstattung

Fragen Sie Ihren Berater nach Tischen, Theken, Stühlen, Flyern, Verlängerungskabeln oder zusätzlicher Beleuchtung. Wir bieten auch eine Reihe von Zubehör an -Pappbecher Fahnen, Rollups, Ständer, Displays und vieles mehr.

Schreiben Sie uns - wir sind für Sie da!

Messestand



5x5 ISLAND ZEN A

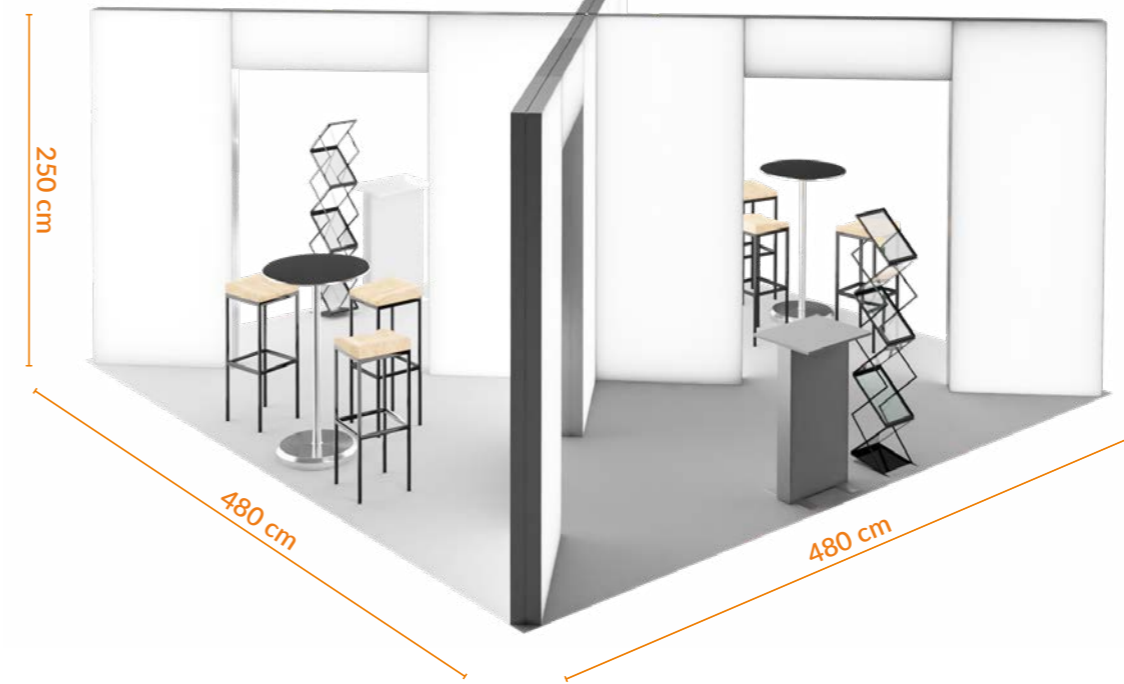

- Wandsystem ISLAND
- schnelle Montage

Messestand 5x5 ISLAND ZEN A ist ein Satz bestehend aus Aluprofilen zur selbständigen Montage und einem Teppichboden mit beliebiger Grafik. Es ist ein großer, geräumiger Stand, in dem im Unterschied zu der Basisversion die Wände entlang der Diagonalen verlaufen, was die Fläche natürlich spaltet und vier gesonderte Gesprächsräume bildet. Alle notwendigen Montageelemente samt Anleitung sind im Satz enthalten.

Informationen

Messestand [cm]
500x500x250
Gesamtgewicht [kg]
310



Details
Abmessungen der Verpackung [cm]
8x[255x20x15] + 5x[105x25x25]

Stand ohne Ausstattung

Modulwand+fries	8+8 Stk.
austauschbarer bedruckter Stoff	24 Stk.
Teppichboden mit Aufdruck	1 Stk.

6 402 EUR



Zusätzliche Ausstattung

Fragen Sie Ihren Berater nach Tischen, Theken, Stühlen, Flyern, Verlängerungskabeln oder zusätzlicher Beleuchtung. Wir bieten auch eine Reihe von Zubehör an - Pappbecher, Fahnen, Rollups, Ständer, Displays und vieles mehr.

Schreiben Sie uns - wir sind für Sie da!

Messestand



6x4 L-SHAPE

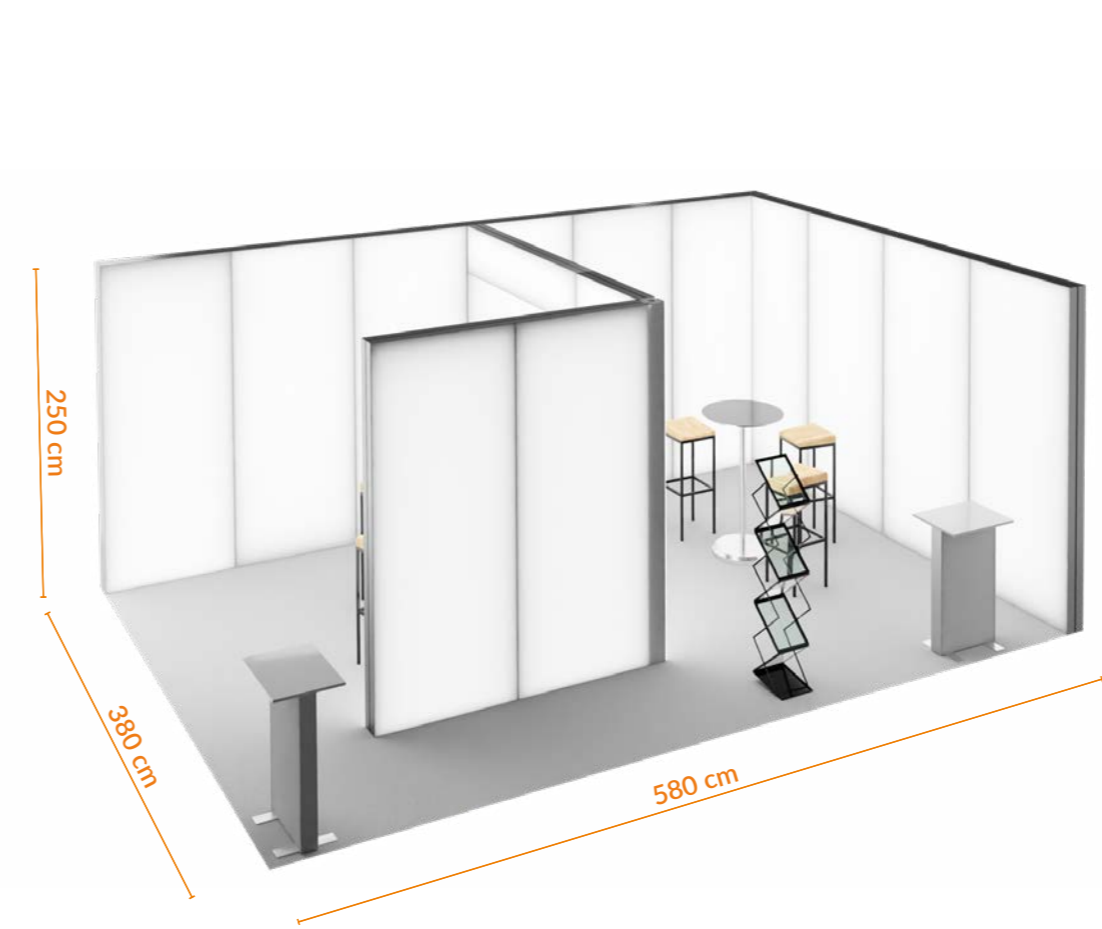

Informationen

Messestand [cm]
600x400x250
Gesamtgewicht [kg]
400



Details
Abmessungen der Verpackung [cm]
13x[255x20x15] + 4x[105x25x25]

Stand ohne Ausstattung

Modulwand+fries	13+1 Stk.
austauschbarer bedruckter Stoff	9 Stk.
Teppichboden mit Aufdruck	1 Stk.

8 235 EUR

Zusätzliche Ausstattung

Fragen Sie Ihren Berater nach Tischen, Theken, Stühlen, Flyern, Verlängerungskabeln oder zusätzlicher Beleuchtung. Wir bieten auch eine Reihe von Zubehör an - Pappbecher, Fahnen, Rollups, Ständer, Displays und vieles mehr.
Schreiben Sie uns - wir sind für Sie da!

- Wandsystem L-SHAPE
- schnelle Montage

Messestand 6x4 L-SHAPE ist ein Satz bestehend aus Aluprofilen zur selbständigen Montage und einem Teppichboden mit beliebiger Grafik. Es ist der größte Stand aus dem präsentierten Angebot an fertigen Lösungen. Eine Fläche von 22 m², durch eine unregelmäßige Wand geteilt, wodurch mehrere gesonderte Gesprächsräume und sehr viel Platz für eine Grafikausstellung geschaffen werden. Alle notwendigen Montageelemente samt Anleitung sind im Satz enthalten.

Theke auch mit Beleuchtung erhältlich - fragen Sie Ihren Berater
Die Abbildungen im Katalog dienen nur der Veranschaulichung, und das Aussehen des einzelnen Zubehörs kann im Laufe des Jahres je nach Verfügbarkeit variieren



Anwendung:

Werbeaktionen in
Supermärkten
Marktstände
Einkaufszentren

HÄNGESYSTEM



3x5 ZEN

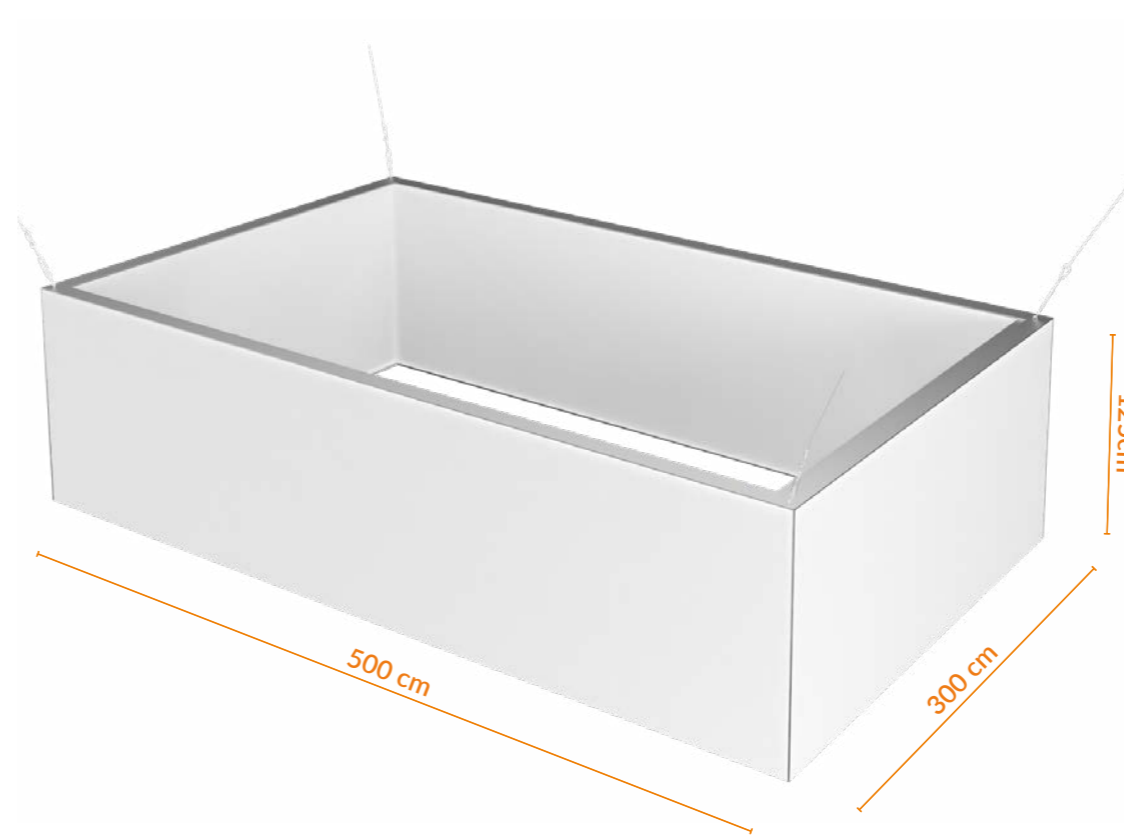

Form: TYP "O"

schnelle Montage

Abgehängtes Textilsystem 3x5 ZEN stellt eine Ergänzung unseres Angebots für Messeaussteller, Veranstalter von Events, Galas, Konferenzen dar. Es erleichtert die Orientierung der Gäste bei Veranstaltungen. Das System ZEN ist aus hochklassigen Aluminiumlegierungen hergestellt. Die Sätze sind leicht, was deren Aufhängung auf Tragstrukturen der Objekte vereinfacht.



Informationen

Abmessungen des Visualisierungssystem [cm]

300x500x125cm

Gesamtgewicht [kg]

32,1kg



Details

Abmessungen der Verpackung [cm]

1x[30x30x310] + 2x[30x30x110]



Andere Größen verfügbar

Maß [cm]	Preis
200x200x100	800 EUR
300x300x125	1 221 EUR
200x400x150	1 421 EUR
300x600x150	1 909 EUR
400x400x150	1 700 EUR
600x600x200	2 688 EUR



Preis festlegen

Hangungssysteme	1 Stk.
austauschbarer bedruckter Stoff	4 Stk.
unbedruckter Stoff	4 Stk.
Metallgriffe	3 Stk.
Karabinerhaken	3 Stk.
Montageseile (je 2 m)	3 Stk.

1 907 EUR



Zusätzliche Ausstattung



Benötigen weiteres Zubehör für ihren Stand? Wollen Sie die Aufmerksamkeit der Besucher auf sich ziehen? Nutzen Sie weitere Lösungen aus unserem Angebot. Wählen Sie aus: Wappenflaggen, Werbebecher, Roll-Ups, Thekendisplays. Und vieles mehr...

HÄNGESYSTEM

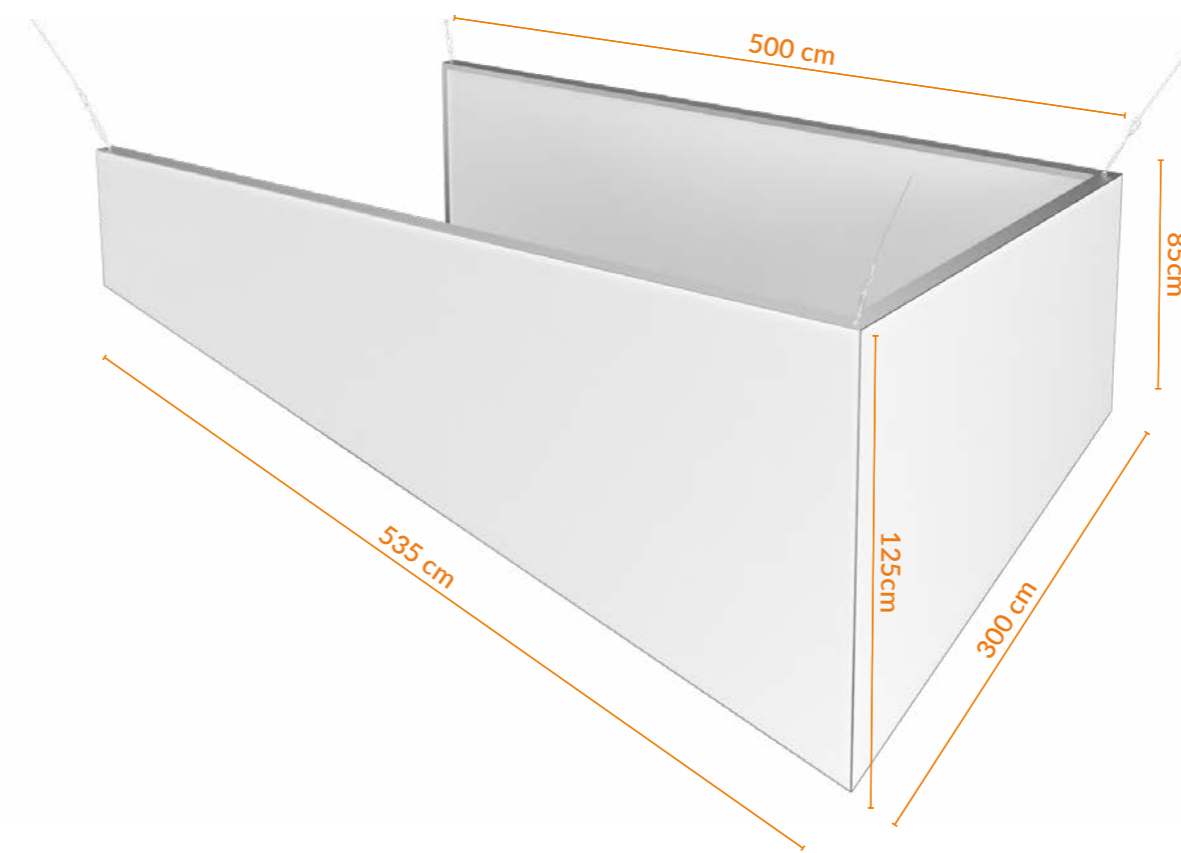

3x5 ZEN CUSTOM



-  **Form: TYP „CUSTOM“**
-  **schnelle Montage**

Abgehängtes Textilsystem 3x5 ZEN CUSTOM stellt eine Ergänzung unseres Angebots für Messeaussteller, Veranstalter von Events, Galas, Konferenzen dar. In der Version CUSTOM passen wir die Größe und die Form des Systems genau den Kundenwünschen an. Das System ZEN ist aus hochklassigen Aluminiumlegierungen hergestellt. Die Sätze sind leicht, was deren Aufhängung auf Tragstrukturen der Objekte vereinfacht.



Informationen

Abmessungen des Visualisierungssystem [cm]
300x500x125cm
Gesamtgewicht [kg]
35

Details

Abmessungen der Verpackung [cm]
1x[30x30x310] + 2x[30x30x110]



Preis festlegen

Hangungssysteme	1 Stk.
austauschbarer bedruckter Stoff	3 Stk.
unbedruckter Stoff	3 Stk.
Metallgriffe	4 Stk.
Karabinerhaken	4 Stk.
Montageseile (je 2 m)	4 Stk.

 **Fragen Sie Ihren Berater**

Der Preis des visualisierten Modells ist
2 209,30 EUR



Zusätzliche Ausstattung



Benötigen weiteres Zubehör für ihren Stand? Wollen Sie die Aufmerksamkeit der Besucher auf sich ziehen? Nutzen Sie weitere Lösungen aus unserem Angebot. Wählen Sie aus: Wappenflaggen, Werbebecher, Roll-Ups, Thekendisplays. Und vieles mehr...



Anwendung:

Werbeaktionen in
Supermärkten
Marktstände
Einkaufszentren

Preisliste

Art des Standes	Typ des Standes		Stand ohne Ausstattung
Werbekstand	1x1 SEMI ISLAND		479,77 EUR
Werbekstand	1x2 SEMI ISLAND		959,53 EUR
Werbekstand	1x3 SEMI ISLAND		1 439,30 EUR
Werbekstand	1x4 SEMI ISLAND		1 907,44 EUR
Werbekstand	2x1 L-SHAPE ZEN		1 435,12 EUR
Werbekstand	2 x 2 L-SHAPE		1 081,40 EUR
Werbekstand	2x2 SEMI ISLAND		767,44 EUR

Art des Standes	Typ des Standes		Stand ohne Ausstattung
Werbekstand	2x2 L-SHAPE ZEN		1 919,07 EUR
Werbekstand	3x1 U-SHAPE ZEN		2 797,44 EUR
Messestand	3x2 L-SHAPE		1 753,72 EUR
Messestand	3x2 L-SHAPE A		2 000,93 EUR
Messestand	3x2 U-SHAPE A		4 665,81 EUR
Werbekstand	3x2 L-SHAPE ZEN		2 403,02 EUR
Werbekstand	3x2 U-SHAPE ZEN		4 665,81 EUR



Verpackungsweise: Textiltaschen + Kartonverpackungen

Preisliste

Art des Standes	Typ des Standes		Stand ohne Ausstattung
Messestand	3x3 L-SHAPE		1 891,16 EUR
Messestand	3x3 SEMI ISLAND		1 511,63 EUR
Messestand	3x3 SEMI ISLAND A		2 026,28 EUR
Messestand	3x3 SEMI ISLAND B		2 279,53 EUR
Messestand	3x3 L-SHAPE ZEN		2 286,51 EUR
Messestand	3x5 SEMI ISLAND		2 608,14 EUR
Messestand	3x5 SEMI ISLAND A		3 633,72 EUR

Art des Standes	Typ des Standes		Stand ohne Ausstattung
Messestand	3x5 SEMI ISLAND B		2 936,51 EUR
Messestand	3x5 SEMI ISLAND C		3 109,07 EUR
Messestand	3x5 LSHAPE ZEN		6 190,70 EUR
Messestand	4x4 ISLAND		1 348,84 EUR
Messestand	4x4 L-SHAPE		3 014,65 EUR
Messestand	5x5 ISLAND ZEN		6 665,12 EUR
Messestand	5x5 ISLAND ZEN A		6 402,33 EUR

Preisliste

Art des Standes	Typ des Standes		Stand ohne Ausstattung
Messestand	6x4 L-SHAPE ZEN		8 235,35 EUR

Art des Standes	Typ des Standes		Stand ohne Ausstattung
HÄNGESYSTEM	3x5 ZEN		1 906,98 EUR
HÄNGESYSTEM	3x5 ZEN CUSTOM		2 209,30 EUR

Zusätzliche Ausstattung

Zusätzliche Ausstattung

Benötigen weiteres Zubehör für Ihren Stand? Wollen Sie die Aufmerksamkeit der Besucher auf sich ziehen? Nutzen Sie weitere Lösungen aus unserem Angebot. Wählen Sie aus: Wappenflaggen, Werbebecher, Roll-Ups, Thekendisplays. Und vieles mehr...

 Verpackungsweise: Textiltaschen + Kartonverpackungen

 Verpackungsweise: Textiltaschen + Kartonverpackungen

GERMANY:

+48 504 237 723
+ 48 510 925 461
de@laboprint.eu

AUSTRIA:

+48 504 237 723
+ 48 510 925 461
at@laboprint.eu

NORWAY:

+48 504 067 294
no@laboprint.eu

FRANCE:

+48 504 067 403
+ 48 516 041 030
fr@laboprint.eu

LUXEMBOURG:

+48 517 250 373 (DE)
+48 504 067 403 (FR)
lu@laboprint.eu

SWITZERLAND:

+48 504 237 723 (DE)
+48 510 925 461 (DE)
+48 504 067 403 (FR)
ch@laboprint.eu

SWEDEN:

+48 504 067 389
+48 504 067 29
se@laboprint.eu

FINLAND:

+48 504 067 294
+48 504 067 389
fi@laboprint.eu

BELGIUM:

+48 504 067 403 (FR)
+48 516 041 055 (NL)
be@laboprint.eu

POLAND:

+48 510 925 460
+ 48 506 742 763
pl@laboprint.eu

IRELAND:

+48 510 925 418
+48 572 698 260
irl@laboprint.eu

UNITED KINGDOM

+48 510 925 418
+48 572 698 260
en@laboprint.eu

DENMARK:

+48 504 067 294
dk@laboprint.eu

ITALY:

+48 453 071 283
it@laboprint.eu

NETHERLANDS:

+48 516 041 055
nl@laboprint.eu

www.laboprint.eu

LABO PRINT
EXPO
Best fairs way!

www.laboprint.eu